

# KETEN

# pnömatik



Havalı ve Elektrikli

## Endüstriyel

Montaj Ekipmanları



Havalı ve Elektrikli

## Profesyonel

Montaj Ekipmanları



- hiyoki
- APAC
- ASA
- KOLVER
- DUROFIX™
- hawanox®

[www.ketenpnomatik.com.tr](http://www.ketenpnomatik.com.tr)



2024



# HAVALI - ELEKTRİKLİ - AKÜLÜ SANAYİ KULLANIMI MONTAJ EKİPMANLARI



*1998'den Bugünlere...*

#### MERKEZ

O. Yılmaz Mh. M. Akif Ersoy Cd.  
No:52 Gebze / KOCAELİ  
0 (262) 643 43 39 - 0541 452 60 58

#### MANİSA Şube

75. Yıl Mh. 5307 Sk. No:17/A  
Yunusemre / MANİSA  
0 (236) 236 41 45 - 0532 652 41 45

#### ANKARA Şube

Gökçek Mh. 362 Cd. No:38/C  
Sincan / ANKARA  
0 (312) 267 54 56 - 0545 452 60 58

## ENDÜSTRİYEL SERİ

Tork Test Cihazları.....	1-2
Elektrikli Tornavidalar.....	3-4
Akülü Aletler.....	9-15
Kolver Elektrikli Tornavidalar.....	16-22
Havalı Rekor Tabancalar.....	23-24
Havalı Tornavidalar.....	25-30
Impulse Sıkıcılar.....	31-34
Havalı Taşlamalar.....	35-39
Havalı Matkap ve Kelepçe Pensesi.....	40
Pop Perçin ve Somunlu Perçin.....	41-42
Havalı Zımparalar.....	43
Havalı Eğeler.....	44
Kalafat Çekiciler.....	44
Pah Kırma.....	44
Dayamalı Yüksek Torklu Sıkıcılar....	45-46

## PROFESYONEL SERİ

Elektrikli Shut Off Tornavidalar.....	48
Havalı Tornavidalar.....	49-50
Vida Diziciler.....	51
Tork Anahtarları.....	52
Somun Sıkmalar.....	53-56
Havalı Cırcırlar.....	57-58
Havalı Matkaplar.....	59-60
Havalı Tornavidalar.....	61-62
Havalı Taşlamalar.....	63-66
Havalı Zımparalar.....	67-68
Testere - Eğe - Kalafat Çekici.....	69
Agraf Tb. ve Zımpara Tb.....	70
Pop Perçin ve Somunlu Perçin.....	71-72
Havalı Kılavuz Çekmeler.....	73
Havalı Dökümcüler.....	74
Havalı Yan Keski.....	75
Havalı Mikserler.....	76
Akrobat Kol.....	77
Şartlandırıcılar ve Bağlantı Elemanları..	78
Balanserler.....	79

## Dijital Tork Ölçüm Cihazları

- Torkmetreler civatanın sıkılmış tork değerini ölçer.
- Torkmetreler sıkılmış olan civatanın eksik olan tork değerini ayarlanan değerde tamamlar.
- Sıkılmış olan torku tamamladığında LED ışık - sesli bildirim.



G4-Q50007 / G4-Q50011 / G4-Q50004 / G4-Q50012 / G4-Q50018

### Dijital Torkmetre

Model Numarası	G4 - Q50007	G4 - Q50011	G4 - Q50004	G4 - Q50012	G4 - Q50018
Tork Aralığı	6,8 - 135 Nm	10 - 200 Nm	17 - 340 Nm	60 - 600 Nm	100 - 1.000 Nm
Soket Karesi	1/2"	1/2"	1/2"	3/4"	1"
Hafıza	30				
Doğrulama	+/-3%				
Kararlılık	0,001 Ncm				
Çalışma Modu	Pick (P) - Track (T)				
Uzunluk	454 mm	165 mm	666 mm	940 mm	1.240 mm



G4-R44001

### Dijital Torkmetre

Model Numarası	G4 - R44001
Tork Aralığı	0,30 - 30 Nm
Soket Karesi	1/4"
Hafıza	250
Doğrulama	+/-3%
Kararlılık	0,001 Ncm
Çalışma Modu	Pick (P) - Track (T)
Uzunluk	215



HY-TM004

### Dijital Torkmetre

Model Numarası	HY - TM004
Tork Aralığı	0,02 - 4 Nm
Soket Karesi	1/4"
Hafıza	250
Doğrulama	+/-3%
Kararlılık	0,001 Ncm
Çalışma Modu	Pick (P) - Track (T)
Uzunluk	203



# Tork Ölçüm ve Kalibrasyon Cihazları



## Transducerli Tork Test Cihazı MINİ KE/25/S / MINİ KE/50/S Tork Test Cihazları

Model Numarası	MINİKE/25/S	MINİKE/50/S
Tork Aralığı	0,2 - 25 Nm	0,5 - 50 Nm
Soket Karesi	1/4"	
Doğrulama	+/-0,5%	
Ölçüm Birimi	Nm - kgf.cm - lbf.in	
Boyut cm	15 x 7 x 4,5	
Ağırlık	0,5 kg	

## AP-100 / AP-300 Tork Ölçüm Ünitesi

Model Numarası	AP - 100	AP - 300
Tork Aralığı	0,15 - 10 Nm	0,45 - 30 Nm
Soket Karesi	1/4"	
Doğrulama	+/-0,5%	
Ölçüm Birimi	Nm - kgf.cm - lbf.in	
Boyut cm	23 x 12 x 6	
Ağırlık	2,0 kg	



## LTT-100F / LTT-250F Tork Test Cihazları

Model Numarası	LTT - 100F	LTT - 250F
Tork Aralığı	13,5 - 135 Nm	33 - 340 Nm
Soket Karesi	1/2"	
Doğrulama	+/-0,3%	
Ölçüm Birimi	Nm - kgf.cm - lbf.in	
Boyut cm	30 x 5 x 5	
Ağırlık	1,25 kg	



## PTT-2000 Tork Test Cihazı

Model Numarası	PTT - 2000			
Tork Aralığı	2,5-25 Nm	5-50 Nm	8-85 Nm	67-678 Nm
Soket Karesi	1/4"	3/8"	3/4"	
Doğrulama	+/-0,3%			
Ölçüm Birimi	Nm - kgf.cm - lbf.in			
Boyut cm	8,5 x 4,5			
Ağırlık	1,35 kg			



▲ AÇI MODU

☀ LED IŞIK

🔊 SESLİ BİLDİRİM

## RM604-4A Dijital Tork Adaptörü

Model Numarası	RM604 - 4A
Tork Aralığı	34 - 340 Nm
Soket Karesi	1/2"
Doğrulama	+/-0,2%
Ölçüm Birimi	Nm - kgf.cm - lbf.in
Boyut cm	75 x 48 x 47
Ağırlık	1,50 kg



## Elektrikli Clutch Control Kömürsüz Tornavidalar

- 1/4" Uç Tutucu
- Hassas Tork Kontrolü, Düşük Tork Reaksiyon
- Sessiz ve Kömürsüz Motor (bakım gerektirmez) 40VDC 60W Güç Teknolojisi.
- Yüksek Hızlı Versiyonlar Mevcuttur.
- Güvenilir, Uzun Kullanım Ömrü.
- Levye Start veya Push Start Çalıştırma Versiyonları Mevcuttur, İleri/geri Çalıştırma Özelliği.
- İsteğe Bağlı ESD Korunmalı Muhafaza Mevcuttur
- CE/RoHS Uyumlu

### Standart Adaptör

- Torkunda Sırtım Çıkış Sinyali (poko yoko)
- Harici Çalıştırma Sinyali
- Harici Durdurma Sinyali
- PLC Haberleşme
- Hızlı - Yavaş Devir Ayarı

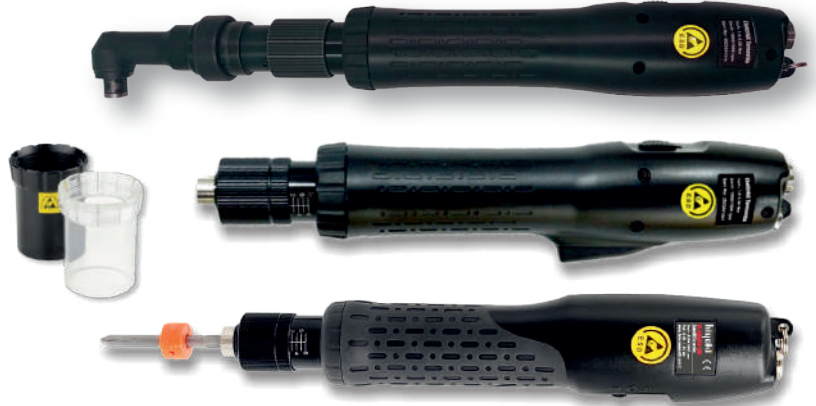

HY-3026L-ESD / HY-5026LM-ESD / HY-5026LM-ESD / HY-7026LF-ESD  
HY-7026L-ESD / HY-8026L-ESD

### Levye Start

Model Numarası	HY-3026L-ESD	HY-4026LF-ESD	HY-5026LM-ESD	HY-5026LM-ESD	HY-7026LF-ESD	HY-7026L-ESD	HY-8026L-ESD	HY-9026L
Çalışma Tipi	Levye Start							
Tork Aralığı Nm	0,2 - 1,22	0,3 - 1,73	0,5 - 2,35	0,5 - 2,55	1 - 3,58	1 - 6,12	2 - 10	2 - 18
Devir Rpm	700 - 1000	1700 - 2000	1200 - 1500	700 - 1000	1500 - 1800	700 - 1000	600 - 800	250 - 350
Uç Ölçüsü	1/4"Hex							
Uzunluk mm	245	245	245	245	270	245	310	310
Çap mm	36	36	36	36	36	36	48	48
Ağırlık Gr.	520	510	520	520	720	520	1,170	1,175
Adaptör Güç Kaynağı	HY-26A-60W	HY-26A-60W	HY-26A-120W	HY-26A-60W	HY-26A-60W	HY-26A-60W	HY-26A-120W	HY-26B-120W

HY-3026P-ESD / HY-4026PF-ESD / HY-4026PM-ESD / HY-5026PM-ESD / HY-5026P-ESD  
HY-7026PF-ESD / HY-7026P-ESD

### Push Start

Model Numarası	HY-3026P-ESD	HY-4026PF-ESD	HY-4026PM-ESD	HY-5026PM-ESD	HY-5026P-ESD	HY-7026PF-ESD	HY-7026P-ESD
Çalışma Tipi	Push Start						
Tork Aralığı Nm	0,2 - 1,22	0,3 - 1,73	0,3 - 1,83	0,5 - 2,35	0,5 - 2,55	1 - 3,58	1 - 6,12
Devir Rpm	700 - 1000	1700 - 2000	1200 - 1500	1200 - 1500	700 - 1000	700 - 1000	1500 - 1800
Uç Ölçüsü	1/4"Hex						
Uzunluk mm	245	245	245	245	245	270	270
Çap mm	36	36	36	36	36	48	48
Ağırlık Gr.	520	520	520	520	520	720	720
Adaptör Güç Kaynağı	HY-26A-60W	HY-26A-60W	HY-26A-60W	HY-26A-120W	HY-26A-60W	HY-26A-120W	HY-26A-120W



## Elektrikli Shut Off Kömürsüz Tornavida Motoru

- 1/4" Uç Tutucu
- Hassas Tork Kontrolü, Düşük Tork Reaksiyon
- Sessiz ve Kömürsüz Motor (bakım gerektirmez)
- Fan Soğutmalı Motor Isı Oluşumunu Azaltır
- Yüksek Hızlı Versiyonlar Mevcuttur
- Güvenilir, Uzun Kullanım Ömrü
- Levye Start ve Push Start Versiyonları Mevcuttur, İleri/geri Çalıştırma Özelliği
- İsteğe Bağlı ESD Korunmalı Muhafaza Mevcuttur
- CE/RoHS Uyumlu



## Standart Adaptörün Özellikleri

- BECT640(N)HL Denetleyici, Maksimum Güç Çıkışı İçin Tasarlanmıştır.
- Tüm 40VDC Fırçasız Tornavidalar İçin Tasarlanmıştır.
- Adaptör, 100-240VAC, 50/60Hz Giriş Voltajlarında Çalışabilir.
- Sürücü Çıkışı 40/30VDC(Hi/Lo), 220W'dir. CE/RoHS/ETL Onaylı.

CESPT824 / CESPT828 / CESPT828XF / CESPT829LT / CESPT829 / CESPT829F / CESPT830

## Kabızlı Model

Model Numarası	CESPT824	CESPT828	CESPT828XF	CESPT829LT	CESPT829	CESPT829F	CESPT830
Çalışma Tipi	Tetik Start						
Tork Aralığı Nm	0,3 - 2	0,8 - 3	1 - 3	1,2 - 3,5	2 - 5	2 - 5	2 - 5,7
Devir Rpm	1200	1200	3300	1700	700	1000	850
Uç Ölçüsü	1/4"Hex						
Uzunluk mm	185x150						
Çap mm	7,3x5,9						
Ağırlık Gr.	70						
Adaptör	BECT640HL	BECT640HL	BECT640HL	BECT640HL	BECT640HL	BECT640HL	BECT940HL

\*Standart modelde kablo bağlantısı kolun altında bulunur — üst bağlantı için "U" sonuna ekleyin.  
ESD korunmalı muhafaza için " -ESD" sonuna ekleyiniz .



## Akülü Transducer Endüstriyel Sıkıcılar

### 8 Programlama Tork ve Açık Kontrollü Kabzalı Tipi Ekranda Sıktığı Torku Gösterme

#### APAC Akülü Açık Tornavida

İyi tork doğruluğu gerektiren montaj uygulamaları için uygundur. Özellikle araba, yolcu otobüsü ve tren içleri gibi kabloların ve hortumların esnek kullanımı engellediği alanlarda ergonomik saplar. Uzun ömür için temassız tetik ve ileri/geri anahtarı. Cm/Cmk tekrar doğruluğu > 2 ila +/- %3

### Özellikler

- Fırçasız motor
- Durum LED'i TAMAM - HAYIR - GERİ - PİL ZAYIF gösterir
- Ayarlanabilir sıkma modu - Tork veya Açık
- Programlanabilir tork
- Programlanabilir hız
- 8 program
- 20 volt Lityum-İyon pil
- Programlanabilir açık limitleri
- Grup kontrolü/sayım

Wireless

#### Endüstri 4.0'a Uyumlu

##### Wi-Fi Kontrol Sistemli Sıkıcı Üniteler

- Bluetooth Makina Haberleşme
- Wi-Fi Veri Aktarma
- Hatasız Ürün Sıkımı
- Eksik Vidalamayı Önleme
- Gruplama Verisi Arşivleme
- 7 Ayrı Sıkıcı Kontrol Etme
- Poka - Yoke Sistemi
- Çoklu Sıkıcı Kontrolü



#### BT Serisi

Bluetooth ve Wi-Fi bağlantısıyla PC ile haberleşme



Gerçek zamanlı Tork / Açık gösterimi

#### F17-M1501 / F17-M1502 / F17-M1504

### Akülü Transducer Endüstriyel Sıkıcılar

Model Numarası	F17-M1501	F17-M1502	F17-M1504
Voltaj	20V		
Tork Aralığı Nm	0.8 - 3		
Devir Rpm	230 - 1500		
Vida Boyutu	M3 - M4		
Uç Ölçüsü	1/4" Hex.	1/4" Sq.	3/8" Sq.
Gürültü Seviyesi	75		
Ağırlık	1.39 kg		

#### F17-M1505 / F17-M1506 / F17-M1507 / F17-M1503 / F17-M1508 / F17-M1509 / F17-M1510 / F17-M1511

### Akülü Transducer Endüstriyel Sıkıcılar

Model Numarası	F17-M1505	F17-M1506	F17-M1507	F17-M1503	F17-M1508	F17-M1509	F17-M1510	F17-M1511
Voltaj	20V							
Tork Aralığı Nm	2 - 8	2 - 8	2 - 8	3 - 12	3 - 12	3 - 12	4 - 18	4 - 18
Devir Rpm	180 - 1200	180 - 1200	180 - 1200	120 - 800	120 - 800	120 - 800	80 - 500	80 - 500
Vida Boyutu	M3 - M5	M3 - M5	M3 - M5	M4 - M6	M4 - M6	M4 - M6	M5 - M6	M5 - M6
Uç Ölçüsü	1/4" Hex.	1/4" Sq.	3/8" Sq.	1/4" Hex	1/4" Sq.	3/8" Sq.	1/4" Hex	3/8" Sq.
Gürültü Seviyesi	75							
Ağırlık	1.39 kg							





## Özellikler

- Fırçasız motor
- Programlanabilir tork
- Programlanabilir hız
- 8 program
- Ayarlanabilir sıkma modu - Tork veya Açık
- Durum LED'i TAMAM - HAYIR - GERİ - PİL ZAYIF gösterir
- 20 volt Lityum-iyon pil
- Programlanabilir açılı limitleri
- Grup kontrolü/sayımlı

## Akülü Transducer Endüstriyel Sıkıcılar

### 8 Programlama Tork ve Açık Kontrollü Kabzalı Tipi Ekranda Sıkıldığı Torku Gösterme

#### APAC Akülü Açılı Tornavida

İyi tork doğruluğu gerektiren montaj uygulamaları için uygundur. Özellikle araba, yolcu otobüsü ve tren içleri gibi kabloların ve hortumların esnek kullanımı engellediği alanlarda. Uzun ömür için temassız tetik ve ileri/geri anahtarı. Cm/Cmk tekrar doğruluğu > 2 ila +/- %3



Gerçek zamanlı Tork / Açık gösterimi

- LED Indicators
- REVERSE
  - OK
  - NOK
  - LOW BATTERY WARNING
  - CHANGE BATTERY

#### Endüstri 4.0'a Uyumlu

##### Wi-Fi Kontrol Sistemli Sıkıcı Üniteler

- Bluetooth Makina Haberleşme
- Wi-Fi Veri Aktarma
- Hatasız Ürün Sıkımı
- Eksik Vidalamayı Önleme
- Gruplama Verisi Arşivleme
- 7 Aynı Sıkıcı Kontrol Etme
- Poka - Yoke Sistemi
- Çoklu Sıkıcı Kontrolü

##### BT Serisi

Bluetooth ve Wi-Fi bağlantısıyla PC ile haberleşme



Wireless

F17-M1512 / F17-M1514 / F17-M1515 / F17-M1516 / F17-M1517 / F17-M1518 / F17-M1513 / F17-M1519 / F17-M1520

### Akülü Transducer Endüstriyel Sıkıcılar

Model Numarası	F17-M1512	F17-M1514	F17-M1515	F17-M1516	F17-M1517	F17-M1518	F17-M1513	F17-M1519	F17-M1520
Voltaj	20V								
Tork Aralığı Nm	4 - 10	4 - 10	5 - 16	5 - 16	10 - 30	20 - 48	20 - 48	25 - 60	25 - 60
Devir Rpm	150 - 750	150 - 750	120 - 600	120 - 600	70 - 350	60 - 210	60 - 210	50 - 170	50 - 170
Vida Boyutu	M4 - M5	M4 - M5	M5 - M6	M5 - M6	M6 - M8	M6 - M10	M6 - M10	M8 - M12	M8 - M12
Uç Ölçüsü	1/4" Hex.	3/8" Sq.	1/4" Hex.	3/8" Sq.	3/8" Sq.	3/8" Sq.	1/2" Sq.	3/8" Sq.	1/2" Sq.
Gürültü Seviyesi	75								
Ağırlık	1.68 kg					2.16 kg			

# Endüstriyel Montaj Ekipmanları



**Shut-Off**  
Ayarlanan Torkta Durma

**Kömürsüz Motor**

- Slow - Start Özelliği
- Slow - Start Hız Ayarı
- Sert ve Yumuşak Sıkma Ayarı

- Tek Tetik Bas Sık - Bas Sök
- Doğru Tork Uyarısı
- Hatalı Tork Uyarısı



Hız Ayarlı

**GÖSTERGE PANELİ**



F11-M1506 / F11-M1507 / F11-M1508 / F11-M1509

## Tabanca Tornavidalar

Model Numarası	F11-M1506	F11-M1507	F11-M1508	F11-M1509
Tork Aralığı Nm	0,5 - 3	1 - 6	1 - 9	2 - 12
Devir Rpm	500 - 1550	300 - 1000	300 - 700	250 - 600
Uç Ölçüsü	1/4"			
Voltaj	18V			
Ağırlık	0,95 kg			
Batarya	2,0 Ah Li-on			



F14-M1501 / F14-M1503 / F14-M1506 / F14-M1507 / F14-M1508

## Tabanca Tornavidalar

Model Numarası	F14-M1501	F14-M1503	F14-M1506	F14-M1507	F14-M1508
Tork Aralığı Nm	7 - 13	14 - 23	22 - 35	32 - 45	45 - 65
Devir Rpm	4500	4500	3500	3500	3200
Uç Ölçüsü	1/4"	1/4"	3/8"	3/8"	1/2"
Voltaj	18V				
Ağırlık	1,25 kg	1,25 kg	1,34 kg	1,41 kg	1,50 kg
Batarya	2,0 Ah Li-on				

Tork Kontrol Fonksiyonu  
50 Programlanabilir Kademe Ayarı

F1-M1520 / F1-M1523 / F1-M1525

## Tabanca Tornavidalar

Model Numarası	F1-M1520	F1-M1523	F1-M1525
Tork Aralığı Nm	3 - 25	15 - 55	30 - 120
Devir Rpm	2400		
Uç Ölçüsü	1/4"	3/8"	1/2"
Voltaj	20V		
Ağırlık	1,00 kg	1,10 kg	1,20 kg
Batarya	2,0 Ah Li-on		



F1-M1511 / F1-M1514 / F1-M1518

## Açılı Tornavidalar

Model Numarası	F1-M1511	F1-M1514	F1-M1518
Tork Aralığı Nm	5 - 18	10 - 35	20 - 70
Devir Rpm	300 - 600	200 - 330	20 - 70
Uç Ölçüsü	1/4"	3/8"	1/2"
Voltaj	18V		
Ağırlık	1,60 kg	1,60 kg	2,50 kg
Batarya	2,0 Ah Li-on		



# Shut-Off Akülü Vidalama Makineleri

## Özellikler (tüm seriler)

- Fırçasız elektrik motoru
- Ayarlanabilir rölanti hızı
- P/L İşleminin ayarlanabilir anahtarlama
- Çift vidalamanın Önlenmesi
- Pil kapasitesi izleme
- Hassas serbest bırakma debriyajı

## Tork Aralığı

0,8 - 90 Nm

Pil kapasitesi izleme, pil yetersiz şarj olduğunda aleti bloke eder.

## P/L İşlemini Değiştirme

**Otomatik:** Sağa doğru her sıkmadan sonra her zaman bir vuruş sola (örneğin sıkma için uygundur) başsız vidalar.

**Manuel:** P/L çalışmasının bir anahtarla manuel olarak değiştirilmesi renkli ışık sinyali NG sıkma uzun akustik sinyal OK sıkma

## Renkli Işık Sinyali



### NG Sıkma

Uzun akustik sinyal

### Tamam Sıkma

### Geri Vites

(sola dönüş yönü)

### Aralıklı Işık

Düşük pil kapasitesi

### Kalıcı Işık

Bitmiş şarj,  
torna vida engellendi

## KURULUM ALANINI AYDINLATMAK İÇİN TORNAVIDA BLOKE LED





# 60V SERİSİ EXTREME POWER

ÇALIŞMA TESİSİNDEKİ KOŞULLAR ZORLAŞINCA,  
GÜÇLÜ ALETLER ÖN PLANA ÇIKAR.

AĞIR SANAYİ KOŞULLARINDA TEST EDİLMİŞTİR.

EXTREME  
60v  
POWER



İndirmek için Taratın  
Pro-Assembly Kataloğu



## TEK PARÇA TASARIMDA KONTROL + MOTOR

✓ AIO MOTORU İLE YÜKSEK PERFORMANS



## TEK PARÇA TASARIMDA KONTROL + MOTOR

Enerji Tasarrufu, Yüksek Verimlilik ve Uzun Ömür

## ELEKTRONİK TORK KONTROLÜ (ETC)

Daha Fazla Hassasiyet İçin Tork Çıkışı Kontrolü

LI-ION TECH gücü

60V ŞARJ CİHAZI VE BATERYA

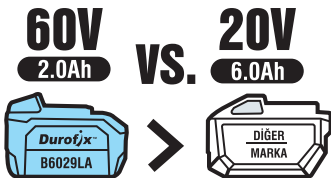

**%35 DAHA FAZLA ÇALIŞMA SÜRESİ**



DC60UN26-C25

B6029LA  
B6029LB

# Endüstriyel Montaj Ekipmanları



- Elektronik tork ve hız kontrolü
- Uzun çalışma süresi ve ömür
- 2.050 Nm Maks. Ters tork
- Dayanıklı metal dişli kutusu muhafazası
- Çalışma sırasında yeterli aydınlatma sağlayan yerleşik LED ışık
- Batarya durumunu gösteren batarya göstergesi

RI60164

## Fırçasız Jumbo Darbeli Anahtar

Model Numarası	RI60164
Voltaj	60 Vdc
Uç Boyutu	1/2" Kare
Maks. Ters Tork	2.050 Nm (1.500 ft-lbs)
Maks. Sıkma Torku	450 / 600 / 1.350 Nm (332 / 450 / 1.000 ft-lbs)
Yük Hızı Yok	0-900 / 0-1.200 / 0-1.600 RPM
Dakika Başına Darbe	0-2.400 IPM
Alet Ağırlığı	3,83 kg (8,42 lbs)



- Çıkarılabilir ve 360° Ayarlanabilir Yan Tutamak
- Çift Kapasite ve Çalışma Süresi için Çift Batarya Sistemi
- Pnömatik Olmadan Kompresörsüz ve Hortumsuz
- 4 Farklı Tork Ayarı için Otomatik Kapatma
- Süper Parlak İki Led Işık
- Ayarlanan Torkta Durma

RI60176

## Fırçasız Jumbo Darbeli Anahtar

Model Numarası	RI60176
Voltaj	60 Vdc
Uç Boyutu	1" Kare
Maks. Ters Tork	4.067 Nm (3.000 ft-lbs)
Maks. Sıkma Torku	3.000 Nm (2.212 ft-lbs)
Tork Ayarı Aralığı	340 / 680 / 1.080 / 1.690 Nm (250 / 500 / 800 / 1.250 ft-lbs)
Yük Hızı Yok	0-1.200 RPM
Dakika Başına Darbe	0-1.450 IPM
Alet Ağırlığı	12,00 kg (26,40 lbs)



- 250+ 1-1/4" Cıvata veya 150+ Bijon için iki adet 60V (2,5 Ah / 150 Wh) Batarya
- Çıkarılabilir ve 360° Ayarlanabilir Yan Tutamak
- Çift Kapasite ve Çalışma Süresi için Çift Batarya Sistemi
- Pnömatik Olmadan Kompresörsüz ve Hortumsuz
- 4 Farklı Tork Ayarı için Otomatik Kapatma
- Ayarlanan Torkta Durma

RI60176E

## Fırçasız Jumbo Darbeli Anahtar

Model Numarası	RI60176E
Voltaj	60 Vdc
Uç Boyutu	1" Kare
Maks. Ters Tork	4.067 Nm (3.000 ft-lbs)
Maks. Sıkma Torku	3.000 Nm (2.212 ft-lbs)
Tork Ayarı Aralığı	340 / 680 / 1.080 / 1.690 Nm (250 / 500 / 800 / 1.250 ft-lbs)
Yük Hızı Yok	0-1.200 RPM
Dakika Başına Darbe	0-1.450 IPM
Alet Ağırlığı	12,72 kg (27,98 lbs)



- Çift Kapasite ve Çalışma Süresi için Çift Batarya Sistemi
- Uzatılmış Tutacak Tasarımı - Eğilmeden Çalışma
- Uzatılmış Tutacak Tasarımı ile Demiryolu Bakım İşleri Kolaylaşır
- Otomatik Kapatma için 36 Aşama Tork Ayarı
- İş Alanında Görünürlük için İki Yan Led Işık
- Ayarlanan Torkta Durma

RI60180A2-6

## Fırçasız Demiryolu Darbeli Anahtar

Model Numarası	RI60180A2-6
Voltaj	60 Vdc
Uç Boyutu	3/4" Kare
Maks. Ters Tork	2.175 Nm (1.605 ft-lbs)
Maks. Sıkma Torku	1.450 Nm (1.070 ft-lbs)
Tork Ayarı Aralığı	150/160/170...500 Nm (Sayısal Gösterim)
Yük Hızı Yok	0-1.600 RPM
Dakika Başına Darbe	0-2.000 IPM
Alet Ağırlığı	7,85 kg (17,27 lbs)





- Elektronik tork ve hız kontrolü
- Uzun çalışma süresi ve ömür
- Farklı uygulamalar için 3 sıkma modu
- Dayanıklı metal dişli kutusu muhafazası
- Çalışma sırasında yeterli aydınlatma sağlayan yerleşik LED ışık
- Batarya durumunu gösteren batarya göstergesi



### RI60165A1

#### Fırçasız Darbeli Vidalama

Model Numarası	RI60165A1
Voltaj	60 Vdc
Uç Boyutu	1/4" Altıgen Uç
Maks. Sıkma Torku	100 / 180 / 270 Nm (73 / 133 / 200 ft-lbs)
Yük Hızı Yok	0-1.200 / 0-1.900 / 0-3.000 RPM
Dakika Başına Darbe	0-3.000 IPM
Alet Ağırlığı	2,04 kg (4,48 lbs)



- Elektronik tork ve hız kontrolü
- Uzun çalışma süresi ve ömür
- Farklı uygulamalar için 3 sıkma modu
- Dayanıklı metal dişli kutusu muhafazası
- Çalışma sırasında yeterli aydınlatma sağlayan yerleşik LED ışık
- Batarya durumunu gösteren batarya göstergesi



### RI60166A1

#### Fırçasız Darbeli Anahtar

Model Numarası	RI60166A1
Voltaj	60 Vdc
Uç Boyutu	1/2" Kare
Maks. Ters Tork	800 Nm (590 ft-lbs)
Maks. Sıkma Torku	100 / 300 / 500 Nm (73 / 221 / 370 ft-lbs)
Yük Hızı Yok	0-1.500 / 0-1.800 / 0-2.500 RPM
Dakika Başına Darbe	0-3.000 IPM
Alet Ağırlığı	2,04 kg (4,48 lbs)



- Ayarlanan torkta durma
- Kademeli tork ayarı
- Patenti Elektronik Tork Tertibatı
- Batarya göstergesi
- Yerleşik LED ışık



### RI2036A1 / RI2036A2 / RI2036A3 / RI2036A4

#### Fırçasız Jumbo Darbeli Anahtar

Model Numarası	RI2036A1	RI2036A2	RI2036A3	RI2036A4
Voltaj	20 Vdc			
Uç Girişi	1/2" Kare			
Maks. Ters Tork	1,100 Nm (810 ft-lbs)			
Maks. Sıkma Torku	800 Nm (590 ft-lbs) <b>Kapatmasız</b>			
Tork Ayarı Aralığı	80-480 Nm (44-586 ft-lbs) <b>Otomatik Kapatma</b>	100-700 Nm (73-515 ft-lbs) <b>Otomatik Kapatma</b>	60-600 Nm (44-443 ft-lbs) <b>Otomatik Kapatma</b>	60-800 Nm (44-586 ft-lbs) <b>Otomatik Kapatma</b>
Yük Hızı Yok	0-2,200 RPM			
Dakika Başına Darbe	0-2,000 IPM			
Alet Ağırlığı	3.20 kg (7.04 lbs)			

# Endüstriyel Montaj Ekipmanları



## F2-P0608

### Tork Ayarlı Tornavida

Model Numarası	F2-P0608
Tork Aralığı Nm	4
Devir Rpm	220 - 450
Uç Ölçüsü	1/4"
Batarya	Li-on 2,0 Ah
Uzunluk mm	268
Ağırlık	0,51 kg



## F2-P0610

### Tork Ayarlı Tornavida

Model Numarası	F2-P0610
Tork Aralığı Nm	27
Devir Rpm	330 - 1350
Uç Ölçüsü	1/4"
Batarya	Li-on 2,0 Ah
Uzunluk mm	216
Ağırlık	1,00 kg



## F5-P0604

### Matkap

Model Numarası	F5-P0604
Tork Aralığı Nm	26
Devir Rpm	340 - 1400
Uç Ölçüsü	14,4 V
Batarya	Li-on 2,0 Ah
Uzunluk mm	10 mm Madren
Ağırlık	1,16 kg



## HY-6800

### Cam Fitili Montajı

Model Numarası	HY-6800
Tork Aralığı Nm	-
Devir Rpm	2500
Uç Ölçüsü	Alm. Kestemit
Batarya	Li-on 4,0 Ah
Uzunluk mm	306
Ağırlık	2,34 kg



## F16-P0601 / F16-P0602

### Silikon Sosis Tabancası

Model Numarası	F16-P0601	F16-P0602
Tork Aralığı	Kapasite:310 ml	Kapasite:600 ml
Devir	3 - 10 mm/s	
Uç Ölçüsü	-	
Batarya	Li-on 3,0 Ah	
Uzunluk mm	420	570
Ağırlık	2,82 kg	3,05 kg



İŞLEM SONU  
GERİ ÇALIŞMA

## F16-P0604

### POP Perçin Tabancası

Model Numarası	F16-P0604
Tork Aralığı	2.0 - 3.2 - 4.0 mm
Devir Rpm	320
Uç Ölçüsü	10.8 V
Batarya	Li-on 2,0 Ah
Uzunluk mm	-
Ağırlık	1,0 kg



BATARYA  
DOLULUK ORANI  
GÖSTERGESİ





RI20140B

### Şarjlı Cırcır

Model Numarası	RI20140B
Tork Aralığı Nm	128
Devir Rpm	0 - 2000
Uç Ölçüsü	3/8
Batarya	Li-on 2,0 Ah
Ağırlık	1,45 kg



RW1210-4

### Şarjlı Cırcır

Model Numarası	RW1210-4
Tork Aralığı Nm	95
Devir Rpm	0 - 220
Uç Ölçüsü	1/2
Batarya	Li-on 2,0 Ah
Ağırlık	1,40 kg



HY-6419

### Perçin Tabancası

Model Numarası	HY-6419
Perçin Ölçüsü	M3 - M10
Devir Nm	2300
Voltaj	18V
Batarya	Li-on 2,0 Ah
Ağırlık	2,2 kg



RV20108

### Perçin Tabancası

Model Numarası	RV20108
Perçin Ölçüsü	3.2/4.0/4.8/6.4 mm
Devir Nm	20,000
Voltaj	20V
Batarya	Li-on 2,0 Ah
Ağırlık	2,30 kg



RG6019

### Açılı Taşlama

Model Numarası	RG6019
Çap	5" (125 mm)
Devir Rpm	9000
Mil Ölçüsü	M14 - 5/8
Batarya	60V Li-on
Ağırlık	3,44 kg



RG6020

### Açılı Taşlama

Model Numarası	RG6020
Çap	7" (180 mm)
Devir Rpm	4000 / 8000
Mil Ölçüsü	M14 - 5/8
Batarya	60V Li-on
Ağırlık	4,74 kg



## TRANSDUCER, PROGRAMLANABİLEN HABERLEŞMELİ SIKICILAR

# Akülü Tork Arttırıcılar

## 20V



Wireless

BLDC  
MOTOR

SHUT-OFF  
AYARLANAN TORKTA DURMA

### RV2070-XX

- Entegre şanzıman güvenilir kalite ve doğruluk sağlar.
- Gelişmiş dönüştürücü algılama ve kontrol ile gerçek zamanlı geri bildirim
- Anında elde edilen tork, açı, parti sayısı bilgileri için OLED ekran.  
1 Nm'den 24 Nm'ye hızlı ve hassas tork ayarı için kontrol paneli
- 8 Özelleştirilebilir konfigürasyon ile yüksek hassasiyet ve doğruluk  
8 kullanıcı tarafında yapılandırılabilir sıkma stratejisi (hedef tork, hedef açı, serbest hız ayarı, vites azaltma torku / vites aşağı hız, saat yönünde / saat yönünün tersinde sıkma)
- Kablosuz veri iletişimi: işlemdeki tüm sabitleme verilerini mobil uygulama veya PLC kablosuz alıcı aracılığıyla toplayın.

### İletişim Uygulaması

- Araçlarınızı üretken ve stratejik programlama
- 10'a 1 Gerçek zamanlı izleme
- 1'e 1 Veri toplama ve poka yoke kontrolü

ÇOK YÖNLÜLÜK İÇİN TASARLANDI

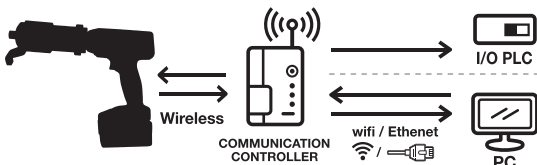

### RV2070-200 / RV2070-880 / RE2070-1620 / RE2070-2160 Akülü Tork Arttırıcılar

Model Numarası	RV2070-200	RV2070-880	RE2070-1620	RE2070-2160
Tork Aralığı Nm	26 - 208	144 - 864	210 - 1620	540 - 2160
Devir	46	17	9	7
Uç Ölçüsü	3/4" Kare	3/4" Kare	1" Kare	1" Kare
Uzunluk	338 mm	338 mm	370 mm	370 mm
Ağırlık	3,61 kg	3,61 kg	5,18 kg	5,18 kg

## K-DUCER Serisi | Endüstri 4.0

### PLUTO & MITO & KBL & RAF & FAB Serisi ve Aksesuarları

- PLUTO Portatif Tornavidalar | Tork Aralığı 0,5 - 70 Nm
- PLUTO® (Plus Torque), sektördeki en gelişmiş DC araçları arasındadır.
- Tornavidalar, herhangi bir montajı karşılamak için birçok seçenekte mevcuttur.

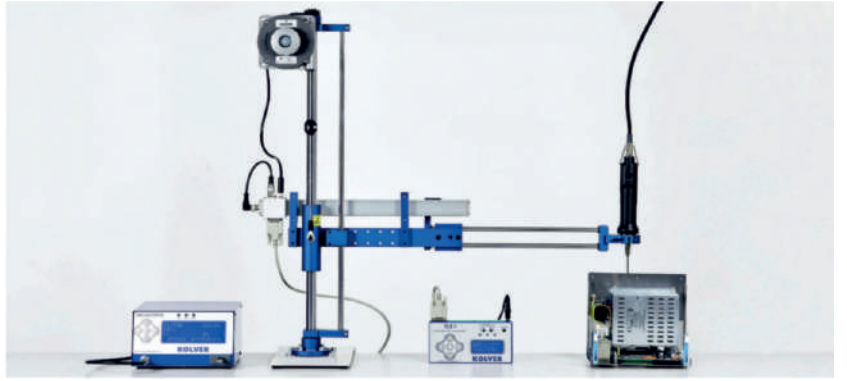

## KOLVER EXCLUSIVE

Kolver'in benzersiz DOCK05'i (kod 020046), iki KDS kullanmayı mümkün kılar tek bir KDU kontrol ünitesine sahip tornavidalar - bu maliyetleri azaltabileceğiniz anlamına gelir iki yerine bir kontrol ünitesi satın alarak önemli ölçüde iki KDS tornavidanın teker teker kullanılması gerektiğinde, bir DOCK05 mümkün olan en düşük maliyetle üretkenliği en üst düzeye çıkarmak için en iyi çözüm.

- Eşsiz ürün - dönüştürücü için ilk çift çıkışlı konektör piyasadaki araçlar
- K-Ducer satın alma maliyetlerini %40 oranında azaltın
- KDU-1A ile tam uyumlu - K-Ducer sisteminizden en iyi şekilde yararlanın.
- Anında takım tanıma
- Her tornavida için 32 adete kadar farklı program kurun

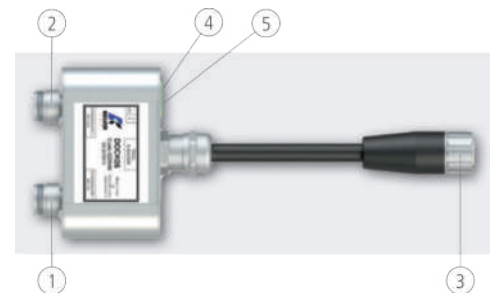

(1) KDS Tornavida #1 (2) KDS Tornavida #2 (3) KDS Kontrol Ünitesi (4) Pin GND (5) Pin IN



### EL TİPİ TORNAVIDALAR

Tork Aralığı 0.1 - 70 Nm

K-Ducer, 1989'dan beri elektrikli aletlerin öncüsü olan Kolver'in yeni A sınıfı akıllı transdüser montaj sistemidir. Sistem, son teknoloji ürünü gelişmiş bir kontrolörden ve torku 0,5 ton'a kadar çıkabilen bir dizi el tipi ve sabitlenmiş elektrikli tornavidadan oluşur. 70 Nm.

### KDU kontrol ünitesi

Kod	Model	Ağırlık kg	Boyutlar
035001/A	KDU-1A	2.5	190 x 205 x 120

### İsteğe bağlı destekler

KDU üniteleri için bir masa standı veya duvar montajı mevcuttur. Duvar montajları herhangi bir dikey yüzeye kolayca monte edilebilir ve KDU'ya izin verir yukarı/aşağı ve sola/sağa yatırmak için kontrolörler - KDU ünitenizi istediğiniz yere yerleştirin ve konumunu ihtiyaçlarınıza en uygun şekilde ayarlayın. Bir masa standı, KDU ünitenizi yerleştirirken kabloları hızlı erişim sağlar düz bir yüzey üzerinde. KDU'nuzu korumak istemeniz durumunda en iyi seçenektir. Denetleyici hemen elinizin altında.

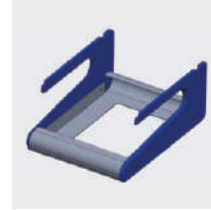

Metal stand

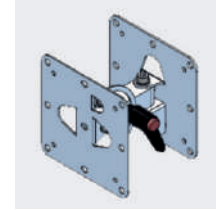

Duvar desteği

KDU kontrol üniteleri için destekler

Kod	Model	Tanıtım
010400	Table Stand	For table use
010401	Wall mount tilting bracket	For wall or column use

### Mevcut Muhafazalar



INLINE (KDS-PL/ESD)- Manivelalı çalıştırmada Inline versiyonlar mevcuttur. ESD güvenli. KDS sıralı tornavidalar, kullanım sırasında altındaki alanı aydınlatan dahili LED ışıklar (KDS-PL/LED/ESD) ile de temin edilebilir.



PISTOL GRIP - Tetikle çalışma, üst konnektör (KDS-PL P/U/ESD) veya alt konnektör (KDS-PL P/ESD) ile kullanılabilen tabanca kabzası. ESD güvenli.



AÇILI MODELLER (KDS-PL ANG/ESD) Açılı kafa takılı Inline modeller. ESD güvenli.





### Alt Konnektörlü Kabzalı KDS Tornavidalar

Kod	175016/ESD	135007/ESD	135011/ESD	135016/ESD
Model Numarası	KDS-MT1.5P/ESD	KDS-PL6P/ESD	KDS-PL10P/ESD	KDS-PL15P/ESD
Tork Aralığı Nm	0.1 - 1.5	0.5 - 6	0.8 - 10	0.5 - 15
Rpm min-max	50 x 850	50 x 850	50 x 600	50 - 320
Boyutlar	186 x 172 x 50	186 x 170 x 50	186 x 170 x 50	186 x 170 x 50
Ağırlık kg	0.7			
Uç Ölçüsü	Hex 1/4"			

### Üstten Konnektörlü Kabzalı KDS Tornavidalar

Kod	175016/U/ESD	135007/U/ESD	135011/U/ESD	135016/U/ESD
Model Numarası	KDS-MT1.5P/U/ESD	KDS-PL6P/U/ESD	KDS-PL10P/U/ESD	KDS-PL15P/U/ESD
Tork Aralığı Nm	0.1 - 1.5	0.5 - 6	0.8 - 10	0.5 - 15
Rpm min-max	50 - 850	50 - 850	50 - 600	50 - 320
Boyutlar	186 x 172 x 50	186 x 170 x 50	186 x 170 x 50	186 x 170 x 50
Ağırlık kg	0.7			
Uç Ölçüsü	Hex 1/4"			

### Düz Tip Ön LED Işıklı KDS Tornavidalar

Kod	175015/LED/ESD	135006/LED/ESD	135010/LED/ESD	135015/LED/ESD
Model Numarası	KDS-MT1.5/LED/ESD	KDS-PL6/LED/ESD	KDS-PL10/LED/ESD	KDS-PL15/LED/ESD
Tork Aralığı Nm	0.1 - 1.5	0.5 - 6	0.8 - 10	0.5 - 15
Rpm min-max	50 - 850	50 - 850	50 - 600	50 - 320
Boyutlar	254 x 40	251 x 40	251 x 40	251 x 40
Ağırlık kg	0.7			
Uç Ölçüsü	Hex 1/4"			

### Düz Tip Kds Tornavidalar

Kod	175015/ESD	135006/ESD	135010/ESD	135015/ESD	135020	135035	135050
Model Numarası	KDS-MT1.5/ESD	KDS-PL6/ESD	KDS-PL10/ESD	KDS-PL15/ESD	KDS-PL20	KDS-PL35	KDS-PL50
Tork Aralığı Nm	0.1 - 1.5	0.5 - 6	0.8 - 10	0.5 - 15	2 - 20	3 - 35	5 - 50
Rpm min-max	50 - 850	50 - 850	50 - 600	50 - 320	10 - 210	10 - 140	10 - 90
Boyutlar	254 x 40	251 x 40	251 x 40	251 x 40	297 x 43	318 x 43	322 x 43
Ağırlık kg	0.7	0.7	0.7	0.7	1.3	1.8	1.8
Uç Ölçüsü	Hex 1/4"	Hex 1/4"	Hex 1/4"	Hex 1/4"	Sq 3/8"	Sq 3/8"	Sq 1/2"

### Açılı (90°) KDS Tornavidalar

Kod	175015/A/ESD	135006/A/ESD	135010/A/ESD	135015/A/1-4/ESD	135030/A	135045/A	135070/A
Model Numarası	KDS-MT1.5ANG/ESD	KDS-PL6/ANG/ESD	KDS-PL10/ANG/ESD	KDS-PL15/ANG/1-4/ESD	KDS-PL30ANG	KDS-PL45ANG	KDS-PL70ANG
Tork Aralığı Nm	0.1 - 1.5	0.5 - 5.5	0.8 - 9	0.5 - 12	3 - 30	4 - 45	7 - 70
Rpm min-max	50 - 850	50 - 850	50 - 600	50 - 320	10 - 140	10 - 90	10 - 50
Boyutlar	288 x 40	288 x 40	288 x 40	326 x 40	429 x 43	450 x 43	453 x 43
Ağırlık kg	0.7	0.7	0.7	0.9	2.1	2.8	2.8
Uç Ölçüsü	Hex 1/4"	Hex 1/4"	Hex 1/4"	Hex 1/4"	Sq 3/8"	Sq 1/2"	Sq 1/2"

**ÖNEMLİ:** Tork aralığının %80'inin üzerinde sürekli kullanım önerilmez.  
KDS Tornavidalar, KDU serisi kontrolörlerle birlikte çalışır.



## KDS Otomasyon Tornavidalar | Tork Aralığı 0.1-50 Nm

KDS CA Tornavidalar, K-DUCER serisinin bir parçasıdır. Uygulamalar robotlu montaj hatları için ideal çözümdür veya Endüstri 4.0 standartlarını gerektiren herhangi bir makine. Tork aralığı 0.1-50 Nm kapsar.



Alüminyum Gövde (KDS PL CA) Otomasyon için özel olarak tasarlanmıştır. Kurulumu kolay herhangi bir makine veya robot



Flanş Montajlı Alüminyum Gövde (KOS-PL CA/FN) Otomatik yüksek hacimli yüksek görev uygulamaları için ideal Flanş ve teleskopik mil mevcuttur birlikte veya ayrı ayrı



Açılı Modeller (KDS-PL CA/ANG) Ulaşılması zor vidalar için açılı başlı otomasyona yönelik modeller



### Alüminyum Gövde KDS Açılı Başlı Tornavidalar

Kod	135106/A	135110/A	135115/A
Model Numarası	KDS-PL6CA/ANG	KDS-PL10CA/ANG	KDS-PL15CA/ANG
Tork Aralığı Nm	0.5 - 5.5	0.8 - 9	0.5 - 12
Rpm min-max	50 - 850	50 - 600	50 - 320
Boyutlar	280 x 40		
Ağırlık kg	0.7	0.7	0.9
Uç Ölçüsü	Hex 1/4"		

### Alüminyum Gövde KDS Tornavidalar

Kod	175115	135106	135110	135115	135120	135135	135150
Model Numarası	KDS-MT1.5CA	KDS-PL6CA	KDS-PL10CA	KDS-PL15CA	KDS-PL20CA	KDS-PL35CA	KDS-PL50CA
Tork Aralığı Nm	0.1 - 1.5	0.5 - 6	0.8 - 10	0.5 - 15	2 - 20	3 - 35	5 - 50
Rpm min-max	50 - 850	50 - 850	50 - 600	50 - 320	10 - 210	10 - 140	10 - 90
Boyutlar	237 x 40	248 x 40	248 x 40	248 x 40	297 x 48	318 x 57	322 x 57
Ağırlık kg	0.9	0.9	0.9	0.9	1.3	1.8	1.8
Uç Ölçüsü	Hex 1/4"	Hex 1/4"	Hex 1/4"	Hex 1/4"	Sq 3/8"	Sq 3/8"	Sq 1/2"

### Alüminyum Gövdeli KDS Tornavidalar, Flanş Montajlı

Kod	175115/FN	135106/FN	135110/FN	135115/FN	135120/FN	135135/FN	135150/FN
Model Numarası	KDS-MT1.5CA/FN	KDS-PL6CA/FN	KDS-PL10CA/FN	KDS-PL15CA/FN	KDS-PL20CA/FN	KDS-PL35CA/FN	KDS-PL50CA/FN
Tork Aralığı Nm	0.1 - 1.5	0.5 - 6	0.8 - 10	0.5 - 15	2 - 20	3 - 35	5 - 50
Rpm min-max	50 - 850	50 - 850	50 - 600	50 - 320	10 - 210	10 - 140	10 - 90
Boyutlar	316 x 40	350 x 40	350 x 40	350 x 40	383 x 48	409 x 57	420 x 43
Ağırlık kg	1.1	1.1	1.1	1.1	1.6	2.1	2.3
Uç Ölçüsü	Hex 1/4"	Sq 3/8"	Sq 3/8"	Sq 3/8"	Sq 3/8"	Sq 3/8"	Sq 1/2"

## AKIM KONTROLLÜ OTOMASYON TİPİ PLUTO/CA SERİSİ



### PLUTO Otomasyon Tornavidalar

Tork Aralığı 0.5 - 50 Nm

PLUTO CA Tornavidalar, otomatikleştirilmiş ve sabitlenmiş uygulamalar için tasarlanmıştır. İster bir robotla çalışın, ister montaj hattınızı Endüstri 4.0 standartlarında, her konuda otomasyon için doğru çözüm bizde onun formları.

Uygun olan kontrol ünitesi EDU 2AE serisi



ESD Koruma Alanı



Robotik Uygulama  
İZLEMEK İÇİN TARAYIN

### Alüminyum Gövde PLUTO Flanş Montajlı Tornavidalar

Kod	130303/FN2	130303/FN2/1-4	133206/FN2
Model Numarası	PLUTO3CA/FN2	PLUTO3CA/FN2/1-4	PLUTO6CA/FN2
Tork Aralığı Nm	0.5 - 3	0.5 - 3	0.85 - 6
Rpm min-max	370 - 1300	370 - 1300	200 - 850
Boyutlar	268 x 40	247 x 40	268 x 40
Ağırlık kg	0.70	0.70	0.70
Uç Ölçüsü	Sq 3/8"	Hex 1/4"	Sq 3/8"



ALÜMİNYUM GÖVDE (PLUTO CA ve PLUTO CA/N) - Otomasyon için özel olarak tasarlanmıştır. Herhangi bir makineye veya robota kurulumu kolaydır.



FLANŞ MONTAJLI ALÜMİNYUM GÖVDE (PLUTO CA/FN ve PLUTO CA/FN2) Otomatik yüksek hacimli/yüksek görev uygulamaları için idealdir. Flanş ve teleskopik mil birlikte veya ayrı olarak mevcuttur.

### Alüminyum Gövde PLUTO Flanş Montajlı Tornavidalar

Kod	133206/FN2/1-4	133211/FN2	133211/FN2/1-4	133216/FN2	133221/FN	133236/FN	133250/FN
Model Numarası	PLUTO6CA/FN2/1-4	PLUTO10CA/FN2	PLUTO10CA/FN2/1-4	PLUTO15CA/FN2	PLUTO20CA/FN	PLUTO35CA/FN	PLUTO50CA/FN
Tork Aralığı Nm	0.85 - 6	1.5 - 10	1.5 - 10	2.0 - 15	3.0 - 20	3.0 - 35	5.0 - 50
Rpm min-max	200 - 850	110 - 600	110 - 600	60 - 320	50 - 200	40 - 140	20 - 90
Boyutlar	247 x 40	268 x 40	247 x 40	268 x 40	323 x 47	338 x 57	351 x 57
Ağırlık kg	0.70	0.70	0.70	0.70	1.35	1.95	1.95
Uç Ölçüsü	Hex 1/4"	Sq 3/8"	Hex 1/4"	Sq 3/8"	Sq 3/8"	Sq 3/8"	Sq 1/2"

### Alüminyum Gövdeli PLUTO Tornavidalar

Kod	130303	133206	133211/N	133216/N	133221	133236	133250
Model Numarası	PLUTO3CA	PLUTO6CA	PLUTO10CA/N	PLUTO15CA/N	PLUTO20CA	PLUTO35CA	PLUTO50CA
Tork Aralığı Nm	0.5 - 3	0.85 - 6	1.5 - 10	2.0 - 15	3.0 - 20	3.0 - 35	5.0 - 50
Rpm min-max	370 - 1300	200 - 850	110 - 600	60 - 320	50 - 200	40 - 140	20 - 90
Boyutlar	168 x 40	168 x 40	168 x 40	168 x 40	232 x 47	247 - 57	252 x 57
Ağırlık kg	0.50	0.50	0.50	0.50	1.10	1.50	1.50
Uç Ölçüsü	Hex 1/4"	Hex 1/4"	Hex 1/4"	Hex 1/4"	Sq 3/8"	Sq 3/8"	Sq 1/2"

## AKIM VE AÇI KONTROLLÜ PLUTO-NATO/TA SERİSİ

### Tork ve Açı El Tipi Tornavidalar Tork Aralığı 0.02-50 Nm

Endüstriyel sıkma, hassas kontrol stratejileri gerektirir. TA sistemleri Tork ve Açı izleme özelliği, her ikisini de yönetmeyi mümkün kılar vidanın torku ve dönüş açısı.

**Uygun olan kontrol ünitesi:**

**KOLVER EDU2AE/TOP/TA ve EDU2AE/HPRO/TA**



### Açılı Başlık TA Tornavidalar

Kod	130203/A/TA	130206/A/TA	130208/TA	130216/A/TA
Model Numarası	Pluto3ANG/TA	Pluto6ANG/TA	Pluto8ANG/TA	Pluto15ANG/TA
Tork Aralığı Nm	0.5 - 2.5	1.0 - 6	1.5 - 8	2.0 - 13
Rpm min-max	370 - 1300	200 - 850	110 - 600	100 - 320
Boyutlar	286 x 40			
Uç Ölçüsü	Hex 1/4"			
Başlangıç	Lever Start			

### Sıralı TA Tornavidalar

Kod	160015/TA	160050/TA	170015/TA	134203/TA	134206/TA	134211/TA	134216/TA
Model Numarası	NATO15D/TA	NATO50D/TA	MITO15D/TA	PLUTO3D/TA	PLUTO6D/TA	PLUTO10D/TA	PLUTO15D/TA
Tork Aralığı Nm	0.02 - 0.27	0.05 - 0.5	0.35 - 1.5	0.5 - 2.5	0.85 - 6	1.5 - 10	2.0 - 15
Rpm min-max	100 - 700	50 - 700	450 - 850	370 - 1300	200 - 850	110 - 600	60 - 320
Boyutlar	210 x 33	210 x 33	216 x 33	251 x 40	251 x 40	251 x 40	251 x 40
Ağırlık kg	0.25	0.25	0.35	0.55	0.55	0.55	0.55
Uç Ölçüsü	Half moon 4mm	Hex 1/4"	Hex 1/4"	Hex 1/4"	Hex 1/4"	Hex 1/4"	Hex 1/4"

### Tabanca Kabzası TA Tornavidalar

Kod	130204/TA	130205/TA	130207/TA	130207/U/TA	130210/TA	130210/U/TA	130215/TA	130215/U/TA
Model Numarası	Pluto3P/TA	Pluto3P/U/TA	Pluto6P/TA	Pluto6P/U/TA	Pluto10P/TA	Pluto10P/U/TA	Pluto15P/TA	Pluto15P/U/TA
Tork Aralığı Nm	0.5 - 2.5	0.5 - 2.5	0.85 - 6	0.85 - 6	1.5 - 10	1.5 - 10	2.0 - 15	2.0 - 15
Rpm min-max	370 - 1300	370 - 1300	200 - 850	200 - 850	110 - 600	110 - 600	60 - 320	60 - 320
Boyutlar	159 x 174 x 45	163 x 174 x 45	159 x 174 x 45	163 x 174 x 45	159 x 174 x 45	163 x 174 x 45	159 x 174 x 45	163 x 174 x 45
Ağırlık kg	0.55							
Bağlantı	bottom connector	top connector	bottom connector	top connector	bottom connector	top connector	bottom connector	top connector

### LED Işık Halkalı Modeller

Kod	134203/TA/LED	134206/TA/LED	134211/TA/LED	134216/TA/LED
Model Numarası	Pluto3D/TA/LED	Pluto6D/TA/LED	Pluto10D/TA/LED	Pluto15D/TA/LED
Tork Aralığı Nm	0.5 - 2.5	0.85 - 6	1.5 - 10	2.0 - 15
Rpm min-max	370 - 1300	200 - 850	110 - 600	60 - 320
Boyutlar	226 x 40			
Ağırlık kg	0.55			
Uç Ölçüsü	Hex 1/4"			

### Alüminyum Gövde TA Tornavidalar

Kod	133221/SR/TA	133236/SR/TA	133250/SR/TA
Model Numarası	Pluto20CA/SR/TA	Pluto35CA/SR/TA	Pluto50CA/SR/TA
Tork Aralığı Nm	3.0 - 20	3.0 - 35	5.0 - 50
Rpm min-max	50 - 200	40 - 140	20 - 90
Boyutlar	232 x 53	247 x 57	252 x 57
Ağırlık kg	1.10	1.50	1.50
Uç Ölçüsü	Sq 3/8"	Sq 3/8"	Sq 1/2"



## AKIM KONTROLLÜ EDU2AE SERİSİ - PLUTO/MITO

### PLUTO Portatif Tornavidalar |

Tork Aralığı 0.5-70 Nm

PLUTO® (Plus Torque), sektördeki en gelişmiş DC araçları arasındadır. Montaj pazarı. Eski hava araçlarıyla aynı seviyede fiyatlandırılan PLUTO® tornavidalar, herhangi bir montajı karşılamak için birçok seçenekte mevcuttur.

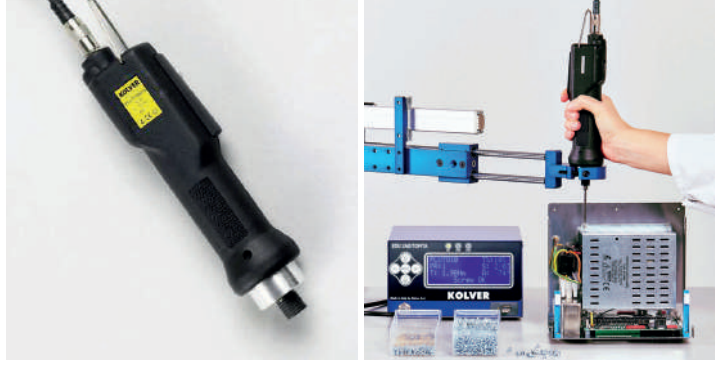

### Açılı Başlık PLUTO Tornavidalar

Kod	130203/A	130206/A	130208	130216/A	130220	133231	133245	133270
Model Numarası	Pluto3ANG	Pluto6ANG	Pluto8ANG	Pluto15ANG	Pluto20ANG	Pluto30ANG	Pluto45ANG	Pluto70ANG
Tork Aralığı Nm	0.5 - 2.5	1.0 - 6	1.5 - 8	2.0 - 13	3.0 - 18	6.0 - 30	10 - 45	15 - 70
Rpm min-max	370 - 1300	200 - 850	110 - 600	100 - 320	60 - 200	30 - 130	20 - 90	20 - 50
Boyutlar	261 x 40	261 x 40	261 x 40	286 x 40	433 x 54	435 x 47	445 x 57	458 x 57
Uç Ölçüsü	Hex 1/4"	Hex 1/4"	Hex 1/4"	Sq 3/8"	Sq 3/8"	Sq 3/8"	Sq 1/2"	Sq 1/2"
Başlangıç	Lever Start	Lever Start	Lever Start	Lever Start	Start/Reverse Buttons	Start/Reverse Buttons	Start/Reverse Buttons	Start/Reverse Buttons

### Tabanca Kabzası PLUTO Tornavidalar

Kod	130204	130205	130207	130207/U	130210/N	130210/U/N	130215/N	130215/U/N
Model Numarası	Pluto3P	Pluto3P/U	Pluto6P	Pluto6P/U	Pluto10P/N	Pluto10P/U/N	Pluto15P/N	Pluto15P/U/N
Tork Aralığı Nm	0.5 - 3	0.5 - 3	0.85 - 6	0.85 - 6	1.5 - 10	1.5 - 10	2.0 - 15	2.0 - 15
Rpm min-max	370 - 1300	370 - 1300	200 - 850	200 - 850	110 - 600	110 - 600	60 - 320	60 - 320
Boyutlar	159 x 174 x 45	163 x 174 x 45	159 x 174 x 45	163 x 174 x 45	159 x 174 x 45	163 x 174 x 45	159 x 174 x 45	163 x 174 x 45
Ağırlık kg	0.55							
Bağlantı	bottom connector	top connector	bottom connector	top connector	bottom connector	top connector	bottom connector	top connector

### Sıralı PLUTO Tornavidalar

Kod	130203	130206	130211/N	130216/N
Model Numarası	Pluto3D	Pluto6D	Pluto10D/N	Pluto15D/N
Tork Aralığı Nm	0.5 - 3	0.85 - 6	1.5 - 10	2.0 - 15
Rpm min-max	370 - 1300	200 - 850	110 - 600	60 - 320
Boyutlar	226 x 40			
Ağırlık kg	0.55	0.55	0.55	0.60
Uç Ölçüsü	Hex 1/4"			

### Alüminyum Gövde PLUTO Tornavidalar

Kod	133221/SR	133236/SR	133250/SR
Model Numarası	Pluto20CA/SR	Pluto35CA/SR	Pluto50CA/SR
Tork Aralığı Nm	3.0 - 20	3.0 - 35	5.0 - 50
Rpm min-max	50 - 200	40 - 140	20 - 90
Boyutlar	232 x 53	247 x 57	252 x 57
Ağırlık kg	1.10	1.50	1.50
Uç Ölçüsü	Sq 3/8"	Sq 3/8"	Sq 1/2"

Adaptörlerin Özellikleri	EDU2AE	EDU2AE/HPRO	EDU2AE/TOP	EDU2AE/TOP/E	EDU2AE/TOP/TA	EDU2AE/HPRO/TA
Devir Ayarı	✓	✓	✓	✓	✓	✓
Yavaş Başlama	✓	✓	✓	✓	✓	✓
PLC Kontrol (Uzaktan Kontrol)	✓	✓	✓	✓	✓	✓
PLC Kontrol Başlatma	✓	✓	✓	✓	✓	✓
PLC Kontrol Durdurma	✓	✓	✓	✓	✓	✓
Çalışıyorum Sinyali	✓	✓	✓	✓	✓	✓
Torkunda Sıktım Sinyali	✓	✓	✓	✓	✓	✓
Otomatik Söküm	✓	✓	✓	✓	✓	✓
Minimum - Maksimum Süre	✓	✓	✓	✓	✓	✓
Sökme Tork Ayarı + Devir Ayarı	✓	✓	✓	✓	✓	✓
Maksimum Güçle Başlama (Ayarlanan torkta durma)	✓	✓	✓	✓	✓	✓
Vida Sayma		✓	✓	✓	✓	✓
Tork Değerini Ekranda Gösterme		✓	✓	✓	✓	✓
Barkod Okuma - Tanımlama			✓	✓	✓	
8 Farklı Tork Değeri Programlama			✓	✓	✓	
Tork Arşivleme (PLC + PC)			✓	✓	✓	✓
Tork Arşivleme (PLC + USB + PC)				✓	✓	
Tork ve Aç Kontrolü					✓	✓

Dar alanlarda pratik çözüm

### Kombine Cırcır Sıkma

HC-5512

#### Havali Kombine Cırcır

Model Numarası	HC - 5512
Uç Ölçüsü	6,7,8,10,11,12
Tork Aralığı Nm	10
Devir Rpm	180
Hava Basıncı	6,3 bar
Hava Girişi	1/4"
Ağırlık	1,30 kg
Uzunluk	300 mm

A (mm)	B (mm)	C (mm)	D (mm)	E (mm)	F (mm)
38,2	20	13,2	88,2	20	10,2



HC-5514

#### Havali Kombine Cırcır

Model Numarası	HC - 5514
Uç Ölçüsü	10,11,12,13,14
Tork Aralığı Nm	25
Devir Rpm	250
Hava Basıncı	6,3 bar
Hava Girişi	1/4"
Ağırlık	1,80 kg
Uzunluk	340 mm

A (mm)	B (mm)	C (mm)	D (mm)	E (mm)	F (mm)
44,4	26	18	109	25,2	12,2



HC-5519

#### Kapalı Ağızlı Somun Sıkma

Model Numarası	HC - 5519
Uç Ölçüsü	15,16,17,18,19
Tork Aralığı Nm	90
Devir Rpm	150
Hava Basıncı	6,3 bar
Hava Girişi	1/4"
Ağırlık	2,42 kg
Uzunluk	560 mm

A (mm)	B (mm)	C (mm)	D (mm)	E (mm)	F (mm)
51	26	18	115	33,2	16,6



HC-5530

#### Kapalı Ağızlı Somun Sıkma

Model Numarası	HC - 5530
Uç Ölçüsü	21,22,23,24,26,27,28,29,30,32
Tork Aralığı Nm	90
Devir Rpm	130
Hava Basıncı	6,3 bar
Hava Girişi	1/4"
Ağırlık	2,48 kg
Uzunluk	598 mm

A (mm)	B (mm)	C (mm)	D (mm)	E (mm)	F (mm)
66,2	26	18	129,5	48	24



HC-5536

#### Kapalı Ağızlı Somun Sıkma

Model Numarası	HC - 5536
Uç Ölçüsü	36
Tork Aralığı Nm	90
Devir Rpm	100
Hava Basıncı	6,3 bar
Hava Girişi	1/4"
Ağırlık	2,54 kg
Uzunluk	602 mm

A (mm)	B (mm)	C (mm)	D (mm)	E (mm)	F (mm)
66,2	26	18	129,5	48	24

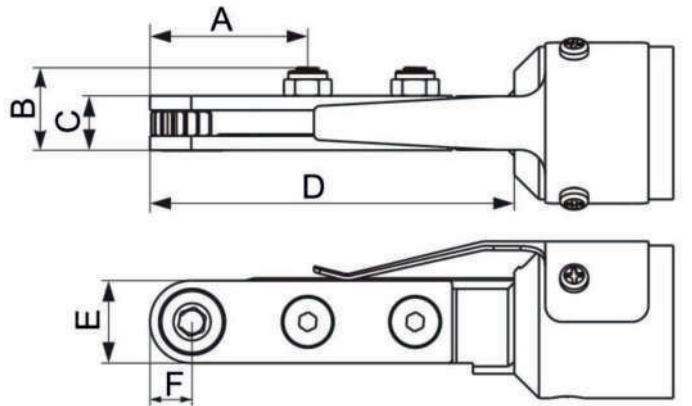

### ÖNERİLEN AKSESUARLAR



Balanser



Göbek Dişlisi



360° Bağımsız Döner Dirsek

## Açık Ağız Boru Rekoru Sıkma

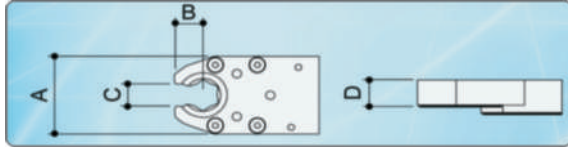

• Dar Alanlara Özel Çözüm



**Shut-Off**

Ayarlanan Torkta Durma

### Açık Ağızlı Boru Rekoru Somun Sıkma - Dıştan Tork Ayarlı Model

Model Numarası	A10-K0120
Uç Ölçüsü mm	7 ... 17
Tork Aralığı Nm	6-15
Devir Rpm	230
Hava Girişi	1/4"
Hortum Çapı	10 mm
Ağırlık	1,67 kg
Uzunluk	413 mm

Model Numarası	A10-K0121
Uç Ölçüsü mm	17 ... 24
Tork Aralığı Nm	8-19
Devir Rpm	150
Hava Girişi	1/4"
Hortum Çapı	12 mm
Ağırlık	1,84 kg
Uzunluk	438 mm

Model Numarası	A10-K0122
Uç Ölçüsü mm	24 ... 32
Tork Aralığı Nm	10-24
Devir Rpm	115
Hava Girişi	1/4"
Hortum Çapı	12 mm
Ağırlık	2,09 kg
Uzunluk	461 mm

A (mm)	B (mm)	C (mm)	D (mm)
40	13,6	11,3	14

A (mm)	B (mm)	C (mm)	D (mm)
48	20,6	16,1	14

A (mm)	B (mm)	C (mm)	D (mm)
59	26,6	21,2	14



• Dar Alanlara Özel Çözüm



**Shut-Off**

Ayarlanan Torkta Durma



### Havalı Açık Ağızlı Boru Rekoru Somun Sıkma - İçten Tork Ayarlı Model

Model Numarası	TR-5601-40
Uç Ölçüsü mm	13,14,15,16,17
Tork Aralığı Nm	4-17
Devir Rpm	330
Hava Girişi	1/4"
Hortum Çapı	10 mm
Ağırlık	2,00 kg
Uzunluk	422 mm

Model Numarası	TR-5601-58
Uç Ölçüsü mm	19,21,22,23,24
Tork Aralığı Nm	6-25
Devir Rpm	230
Hava Girişi	1/4"
Hortum Çapı	12 mm
Ağırlık	2,20 kg
Uzunluk	440 mm

Model Numarası	TR-5601-68
Uç Ölçüsü mm	26,27,29,30,32
Tork Aralığı Nm	6-34
Devir Rpm	175
Hava Girişi	1/4"
Hortum Çapı	12 mm
Ağırlık	2,40 kg
Uzunluk	457 mm

A (mm)	B (mm)	C (mm)	D (mm)
40	13	11,5	14

A (mm)	B (mm)	C (mm)	D (mm)
58	18,5	16,5	15,6

A (mm)	B (mm)	C (mm)	D (mm)
68	22,5	26	15,6

## Tork Kontrollü Tornavidalar

**Küçük - Hafif - Ergonomik**

**Push Start**

Uca Basarak Çalışma

**Shut-Off**

Ayarlanan Torkta Durma

Tork Ayarlama

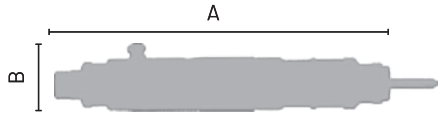

**A15-I0601**

**Tork Kontrollü Tornavida**

Model Numarası	A15-I0601
Tork Aralığı Nm	0,5-2,1
Devir Rpm	1.100
Hava Basıncı	6,3 bar
Hava Girişi	1/4"
Hortum Çapı	10 mm
Ağırlık	0,43 kg

**A (mm) B (mm)**

194 | 30

**A15-I0602**

**Tork Kontrollü Tornavida**

Model Numarası	A15-I0602
Tork Aralığı Nm	0,5-1,5
Devir Rpm	1.700
Hava Basıncı	6,3 bar
Hava Girişi	1/4"
Hortum Çapı	10 mm
Ağırlık	0,43 kg

**A (mm) B (mm)**

194 | 30

**A15-I0604**

**Tork Kontrollü Tornavida**

Model Numarası	A15-I0604
Tork Aralığı Nm	0,5-1,7
Devir Rpm	2.100
Hava Basıncı	6,3 bar
Hava Girişi	1/4"
Hortum Çapı	10 mm
Ağırlık	0,65 kg

**A (mm) B (mm)**

220 | 33

**A15-I0613**

**Tork Kontrollü Tornavida**

Model Numarası	A15-I0613
Tork Aralığı Nm	2,0-6,0
Devir Rpm	800
Hava Basıncı	6,3 bar
Hava Girişi	1/4"
Hortum Çapı	10 mm
Ağırlık	1,00 kg

**A (mm) B (mm)**

245 | 40

**A15-I0615**

**Tork Kontrollü Tornavida**

Model Numarası	A15-I0615
Tork Aralığı Nm	0,2-1,0
Devir Rpm	2.300
Hava Basıncı	6,3 bar
Hava Girişi	1/4"
Hortum Çapı	10 mm
Ağırlık	0,43 kg

**A (mm) B (mm)**

194 | 30

## ÖNERİLEN AKSESUARLAR



Şartlandırıcı ve Yağı



Ray Sistemleri



Akrobat Kol

## Tork Kontrollü Tornavidalar

**Küçük - Hafif - Ergonomik**

**Shut-Off**

Ayarlanan Torkta Durma

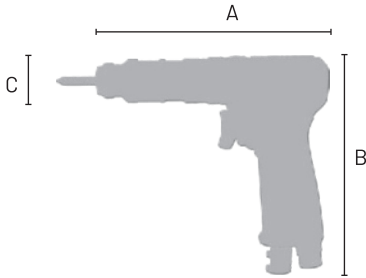

**A15-I0606**

**Tork Kontrollü Tornavida**

Model Numarası	A15-I0606
Tork Aralığı Nm	0,8-2,5
Devir Rpm	1.100
Hava Basıncı	6,3 bar
Hava Girişi	1/4"
Hortum Çapı	10 mm
Ağırlık	0,71 kg

**A (mm) | B (mm) | C (mm)**

152 | 161 | 30

**A15-I0607**

**Tork Kontrollü Tornavida**

Model Numarası	A15-I0607
Tork Aralığı Nm	0,5-1,5
Devir Rpm	1.700
Hava Basıncı	6,3 bar
Hava Girişi	1/4"
Hortum Çapı	10 mm
Ağırlık	0,71 kg

**A (mm) | B (mm) | C (mm)**

152 | 161 | 30

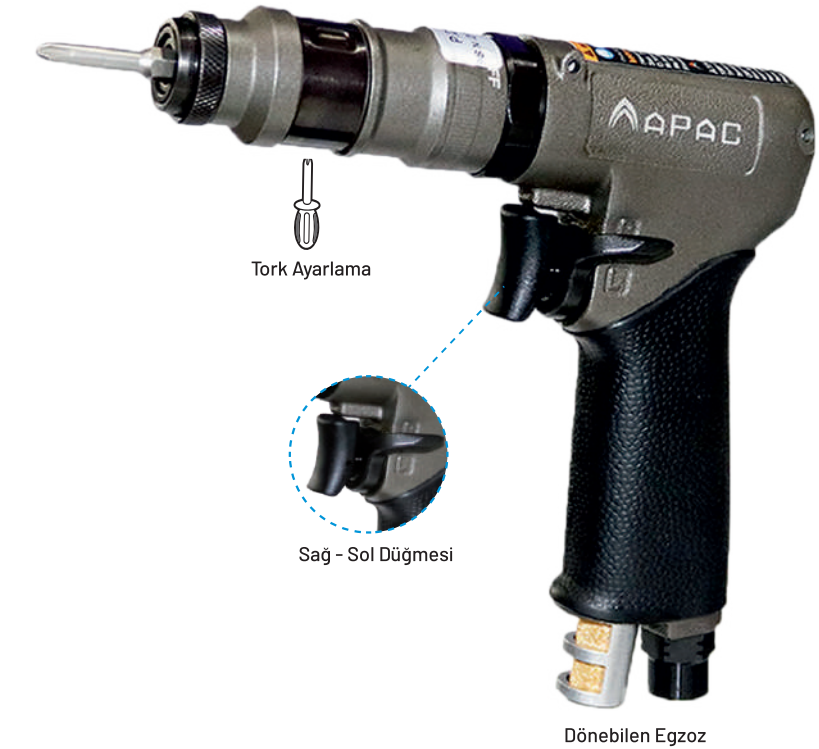

**A15-I0608**

**Tork Kontrollü Tornavida**

Model Numarası	A15-I0608
Tork Aralığı Nm	0,5-2,2
Devir Rpm	1.500
Hava Basıncı	6,3 bar
Hava Girişi	1/4"
Hortum Çapı	10 mm
Ağırlık	0,87 kg

**A (mm) | B (mm) | C (mm)**

155 | 173 | 33

**A15-I0611**

**Tork Kontrollü Tornavida**

Model Numarası	A15-I0611
Tork Aralığı Nm	2,0-6,0
Devir Rpm	800
Hava Basıncı	6,3 bar
Hava Girişi	1/4"
Hortum Çapı	10 mm
Ağırlık	0,80 kg

**A (mm) | B (mm) | C (mm)**

160 | 197 | 39

### ÖNERİLEN AKSESUARLAR



Balanser



360° Bağımsız Döner Dirsek



Manyetik Halka / HY-1046



Tabanca Tutucu



## Tork Kontrollü Tornavidalar

**Yüksek Tork - Yüksek Devir**

**Shut-Off**  
Ayarlanan Torkta Durma

**Push Start**  
Uca Basarak Çalışma

AP150PS-D

### Tork Kontrollü Tornavida

Model Numarası	AP150PS-D
Tork Aralığı Nm	0,5-1,5
Devir Rpm	1.600
Kapasite	M2-M3
Hava Girişi	1/4"
Hortum Çapı	10 mm
Ağırlık	0,54 kg
Hava Tüketimi	5,5 l/s

A (mm)	B (mm)
228	16

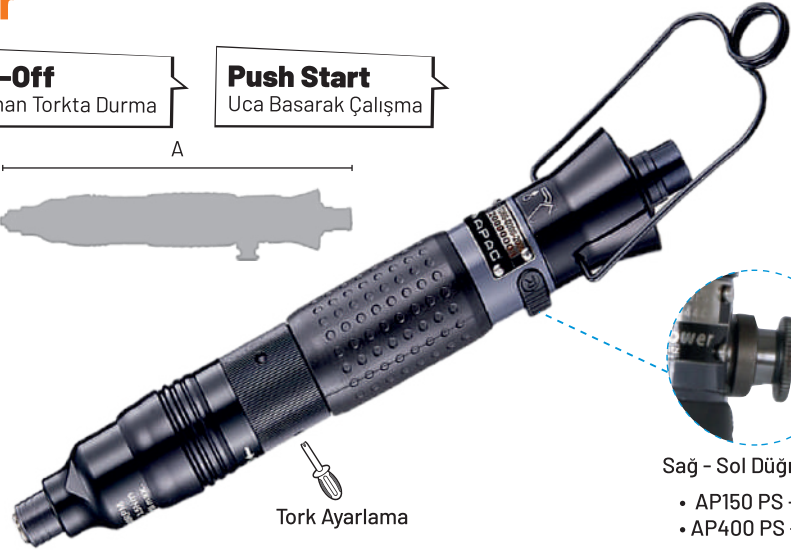
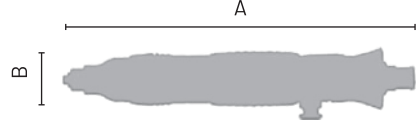

Tork Ayarlama

Sağ - Sol Düğmesi  
• AP150 PS - D  
• AP400 PS - D

AP250PS-D

### Tork Kontrollü Tornavida

Model Numarası	AP250PS-D
Tork Aralığı Nm	0,5-2,5
Devir Rpm	2.000
Kapasite	M2-M3
Hava Girişi	1/4"
Hortum Çapı	10 mm
Ağırlık	0,64 kg
Hava Tüketimi	5 l/s

A (mm)	B (mm)
242	16

AP350PS-15-D

### Tork Kontrollü Tornavida

Model Numarası	AP350PS-15-D
Tork Aralığı Nm	0,8-4,5
Devir Rpm	2.000
Kapasite	M3-M4
Hava Girişi	1/4"
Hortum Çapı	12 mm
Ağırlık	0,64 kg
Hava Tüketimi	5 l/s

A (mm)	B (mm)
257	16

AP400PS-D

### Tork Kontrollü Tornavida

Model Numarası	AP400PS-D
Tork Aralığı Nm	0,8-4,5
Devir Rpm	1.000
Kapasite	M3-M4
Hava Girişi	1/4"
Hortum Çapı	12 mm
Ağırlık	0,64 kg
Hava Tüketimi	8 l/s

A (mm)	B (mm)
242	16

AP500PS-15-D

### Tork Kontrollü Tornavida

Model Numarası	AP500PS-15-D
Tork Aralığı Nm	1-6
Devir Rpm	1.100
Kapasite	M3-M5
Hava Girişi	1/4"
Hortum Çapı	12 mm
Ağırlık	0,82 kg
Hava Tüketimi	8 l/s

A (mm)	B (mm)
257	16

AP750PS-D

### Tork Kontrollü Tornavida

Model Numarası	AP750PS-D
Tork Aralığı Nm	4-9
Devir Rpm	700
Kapasite	M4-M5
Hava Girişi	1/4"
Hortum Çapı	12 mm
Ağırlık	0,93 kg
Hava Tüketimi	8 l/s

A (mm)	B (mm)
287	16

AP900PS-D

### Tork Kontrollü Tornavida

Model Numarası	AP900PS-D
Tork Aralığı Nm	4-11
Devir Rpm	500
Kapasite	M4-M5
Hava Girişi	1/4"
Hortum Çapı	12 mm
Ağırlık	0,93 kg
Hava Tüketimi	8 l/s

A (mm)	B (mm)
287	16

## ÖNERİLEN AKSESUARLAR



Şartlandırıcı ve Yağı

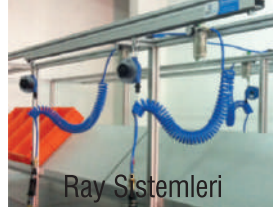

Ray Sistemleri



Akrobat Kol

## Tork Kontrollü Tornavidalar

**Yüksek Tork - Yüksek Devir**

**Shut-Off**  
Ayarlanan Torkta Durma

AP150P-D

### Tork Kontrollü Tornavida

Model Numarası	AP150P-D
Tork Aralığı Nm	0,5-1,5
Devir Rpm	1.600
Kapasite	M2-M3
Hava Girişi	1/4"
Hortum Çapı	10 mm
Ağırlık	0,77 kg
Hava Tüketimi	5,5 l/s

A (mm)	B (mm)	C (mm)
198	161	10

AP450P-D

### Tork Kontrollü Tornavida

Model Numarası	AP450P-D
Tork Aralığı Nm	0,8-4,5
Devir Rpm	2.000
Kapasite	M2-M3
Hava Girişi	1/4"
Hortum Çapı	10 mm
Ağırlık	1,03 kg
Hava Tüketimi	13 l/s

A (mm)	B (mm)	C (mm)
198	180	15

AP750P-D

### Tork Kontrollü Tornavida

Model Numarası	AP750P-D
Tork Aralığı Nm	4-9
Devir Rpm	700
Kapasite	M3-M5
Hava Girişi	1/4"
Hortum Çapı	12 mm
Ağırlık	1,15 kg
Hava Tüketimi	13 l/s

A (mm)	B (mm)	C (mm)
228	180	15

AP500P-D

### Tork Kontrollü Tornavida

Model Numarası	AP500P-D
Tork Aralığı Nm	1-6
Devir Rpm	1.100
Kapasite	M3-M4
Hava Girişi	1/4"
Hortum Çapı	12 mm
Ağırlık	1,03 kg
Hava Tüketimi	13 l/s

A (mm)	B (mm)	C (mm)
198	180	15

AP900P-D

### Tork Kontrollü Tornavida

Model Numarası	AP900P-D
Tork Aralığı Nm	4-11
Devir Rpm	500
Kapasite	M4-M6
Hava Girişi	1/4"
Hortum Çapı	12 mm
Ağırlık	1,15 kg
Hava Tüketimi	13 l/s

A (mm)	B (mm)	C (mm)
228	180	15

AP1400P-D

### Tork Kontrollü Tornavida

Model Numarası	AP1400P-D
Tork Aralığı Nm	7-14
Devir Rpm	550
Kapasite	M5-M6
Hava Girişi	1/4"
Hortum Çapı	12 mm
Ağırlık	1,43 kg
Hava Tüketimi	17 l/s

A (mm)	B (mm)	C (mm)
234	186	15



## ÖNERİLEN AKSESUARLAR



Balanser



360° Bağımsız Döner Dirsek



Manyetik Halka / HY-1046



Tabanca Tutucu

## Tork Kontrollü Tornavidalar

**Dar alanlarda pratik çözüm**

**Shut-Off**  
Ayarlanan Torkta Durma

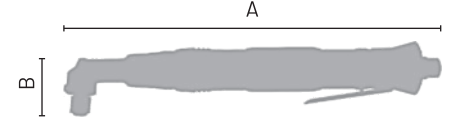

**AP150A**

### Tork Kontrollü Tornavida

Model Numarası	AP150A
Tork Aralığı Nm	0,5-1,5
Devir Rpm	1.600
Kapasite	M2-M3
Hava Girişi	1/4"
Hortum Çapı	10 mm
Ağırlık	0,88 kg
Hava Tüketimi	5,5 l/s

<b>A (mm)</b>	<b>B (mm)</b>
294	45

**AP350A-H-D**

### Tork Kontrollü Tornavida

Model Numarası	AP350A-H-D
Tork Aralığı Nm	0,8-3,5
Devir Rpm	1.100
Kapasite	M3-M4
Hava Girişi	1/4"
Hortum Çapı	10 mm
Ağırlık	1,00 kg
Hava Tüketimi	5 l/s

<b>A (mm)</b>	<b>B (mm)</b>
314	45

**AP500A 3H-D**

### Tork Kontrollü Tornavida

Model Numarası	AP500A 3H-D
Tork Aralığı Nm	3,0-5,0
Devir Rpm	1.300
Kapasite	M4-M5
Hava Girişi	1/4"
Hortum Çapı	10 mm
Ağırlık	1,20 kg
Hava Tüketimi	7 l/s

<b>A (mm)</b>	<b>B (mm)</b>
350	45



**HS-3415N**

### Tork Kontrollü Tornavida

Model Numarası	HS-3415N
Tork Aralığı Nm	5,0-15,0
Devir Rpm	1.000
Kapasite	M5-M6
Hava Girişi	1/4"
Hortum Çapı	12 mm
Ağırlık	1,42 kg
Hava Tüketimi	8 l/s

<b>A (mm)</b>	<b>B (mm)</b>
365	45

**HS-3428N**

### Tork Kontrollü Tornavida

Model Numarası	HS-3428N
Tork Aralığı Nm	10,0-28,0
Devir Rpm	540
Kapasite	M6-M8
Hava Girişi	1/4"
Hortum Çapı	12 mm
Ağırlık	1,55 kg
Hava Tüketimi	8 l/s

<b>A (mm)</b>	<b>B (mm)</b>
365	45

**HS-3460N**

### Tork Kontrollü Tornavida

Model Numarası	HS-3460N
Tork Aralığı Nm	20,0-60,0
Devir Rpm	330
Kapasite	M10-M12
Hava Girişi	1/4"
Hortum Çapı	12 mm
Ağırlık	1,80 kg
Hava Tüketimi	8 l/s

<b>A (mm)</b>	<b>B (mm)</b>
415	45

## ÖNERİLEN AKSESUARLAR



Şartlandırıcı ve Yağı

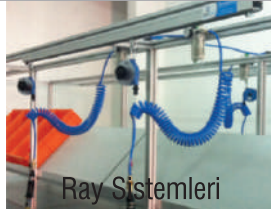

Ray Sistemleri



Manyetik Halka / HY-1046



## Dıştan Tork Ayarlı Tornavidalar

### Shut-Off

Ayarlanan Torkta Durma

Yağsız  
Çalışma  
özelliliği



Dıştan Tork Ayarlama

### Düz Tip

- Yağsız çalışma özelliği
- Tork toleransı  $\pm$ %3
- Düşük gürültü seviyesi - 67 dBA
- Dıştan tork ayarlama özelliği
- Geniş tork aralığı

A15-C3239 / A15-C3242 / A15-C3244 / A15-3245

### Tork Kontrollü Tornavida - Endüstriyel Tip

Model Numarası	A15-C3239	A15-C3242	A15-C3244	A15-3245
Tork Aralığı Nm	0,5-3	1-8	3-12	3-20
Devir Rpm	1.800	1.400	550	300
Hortum Çapı	10 mm			
Hava Girişi	1/4"			
Uzunluk	230 mm	280 mm	280 mm	280 mm
Ağırlık	0,60 kg	1,00 kg	1,00 kg	1,00 kg

## Çelik Kasa Otomasyon Tipi

- M5 Tork sinyali verme özelliği
- Tork toleransı  $\pm$ %3
- Tork hassasiyeti (ISO 5393)
- Dıştan tork ayarlama özelliği
- Push start ya da hava start çalıştırma seçeneği

A15-C3250 / A15-C3253 / A15-C3254 / A15-C3257

### Tork Kontrollü Tornavida - Otomasyon Tipi

Model Numarası	A15-C3250	A15-C3253	A15-C3254	A15-C3257
Tork Aralığı Nm	0,3-2,5	0,5-4,5	0,7-5	3-18
Devir Rpm	1.800	1.700	1.400	300
Hortum Çapı	10 mm			
Hava Girişi	1/4"			
Uzunluk	210 mm	240 mm	240 mm	240 mm
Ağırlık	0,62 kg	1,14 kg	1,10 kg	1,20 kg



Dıştan Tork Ayarlama

## Kabızlı Tip

- Üstten ve alttan hava giriş özelliği
- Tork toleransı  $\pm$ %3
- Düşük gürültü seviyesi -72 dBA
- Dıştan tork ayarlama özelliği
- Düşük hava tüketimi

A15-C3250 / A15-C3253 / A15-C3254 / A15-C3257

### Tork Kontrollü Tornavida - Kabızlı Tip

Model Numarası	A15-C3260	A15-C3264	A15-C3267	A15-C3268
Tork Aralığı Nm	0,3-2,5	0,7-5	1,2-7,5	3-11
Devir Rpm	1.800	1.700	1.000	550
Hortum Çapı	10 mm			
Hava Girişi	1/4"			
Uzunluk	180 mm	215 mm	215 mm	215 mm
Ağırlık	0,60 kg	1,00 kg	1,00 kg	1,00 kg



Dıştan Tork Ayarlama



## Impulse Sıkıcılar

### Hidro Pnömatik Tork Kontrollü Sıkıcılar

**Yüksek Tork - Yüksek Devir**

**Shut-Off**  
Ayarlanan Torkta Durma

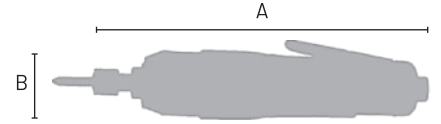

#### APIS-30SX

##### Tork Kontrollü Tornavida

Model Numarası	APIS-30SX
Tork Aralığı Nm	5,5-12,0
Devir Rpm	4.200
Hava Basıncı	6,3 bar
Hava Girişi	1/4"
Hortum Çapı	10 mm
Ağırlık	0,77 kg

<b>A (mm)</b>	<b>B (mm)</b>
224	46

#### APIS-40SX

##### Tork Kontrollü Tornavida

Model Numarası	APIS-40SX
Tork Aralığı Nm	9,0-17,0
Devir Rpm	4.200
Hava Basıncı	6,3 bar
Hava Girişi	1/4"
Hortum Çapı	10 mm
Ağırlık	0,80 kg

<b>A (mm)</b>	<b>B (mm)</b>
224	46

#### APIS-50SX

##### Tork Kontrollü Tornavida

Model Numarası	APIS-50SX
Tork Aralığı Nm	12,0-25,0
Devir Rpm	6.800
Hava Basıncı	6,3 bar
Hava Girişi	1/4"
Hortum Çapı	10 mm
Ağırlık	0,80 kg

<b>A (mm)</b>	<b>B (mm)</b>
224	46

#### APIS-60SX

##### Tork Kontrollü Tornavida

Model Numarası	APIS-60SX
Tork Aralığı Nm	18,0-30,0
Devir Rpm	6.000 bar
Hava Basıncı	6,3 bar
Hava Girişi	1/4"
Hortum Çapı	10 mm
Ağırlık	0,86 kg

<b>A (mm)</b>	<b>B (mm)</b>
235	46

#### APIS-70SX

##### Tork Kontrollü Tornavida

Model Numarası	APIS-70SX
Tork Aralığı Nm	25,0-40,0
Devir Rpm	5.000
Hava Basıncı	6,3 bar
Hava Girişi	1/4"
Hortum Çapı	10 mm
Ağırlık	0,97 kg

<b>A (mm)</b>	<b>B (mm)</b>
244	48

### ÖNERİLEN AKSESUARLAR



Şartlandırıcı ve Yağı



Ray Sistemleri



Manyetik Halka / HY-1046

# Impulse Sıkıcılar



## Hidro Pnömatik Tork Kontrollü Sıkıcılar

**Yüksek Tork - Yüksek Devir**

**Shut-Off**

Ayarlanan Torkta Durma

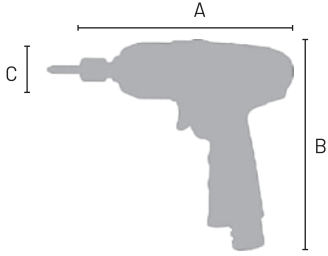

**APIS-30PX**

**Tork Kontrollü Sıkıcı**

Model Numarası	APIS-30PX
Tork Aralığı Nm	5,0-13,0
Devir Rpm	4.300
Hava Basıncı	6,3 bar
Hava Girişi	1/4"
Hortum Çapı	10 mm
Ağırlık	0,89 kg

A (mm)	B (mm)	C (mm)
147	168	46

**APIS-40PX**

**Tork Kontrollü Sıkıcı**

Model Numarası	APIS-40PX
Tork Aralığı Nm	9,0-18,0
Devir Rpm	4.600
Hava Basıncı	6,3 bar
Hava Girişi	1/4"
Hortum Çapı	10 mm
Ağırlık	0,90 kg

A (mm)	B (mm)	C (mm)
147	168	46

**APIS-50PX**

**Tork Kontrollü Sıkıcı**

Model Numarası	APIS-50PX
Tork Aralığı Nm	12,0-26,0
Devir Rpm	7.200
Hava Basıncı	6,3 bar
Hava Girişi	1/4"
Hortum Çapı	10 mm
Ağırlık	0,90 kg

A (mm)	B (mm)	C (mm)
147	168	46

**APIS-60PX**

**Tork Kontrollü Sıkıcı**

Model Numarası	APIS-60PX
Tork Aralığı Nm	18,0-30,0
Devir Rpm	6.200
Hava Basıncı	6,3 bar
Hava Girişi	1/4"
Hortum Çapı	10 mm
Ağırlık	0,97 kg

A (mm)	B (mm)	C (mm)
158	168	46

**APIS-70PX**

**Tork Kontrollü Sıkıcı**

Model Numarası	APIS-70PX
Tork Aralığı Nm	29,0-47,0
Devir Rpm	7.200
Hava Basıncı	6,3 bar
Hava Girişi	1/4"
Hortum Çapı	10 mm
Ağırlık	1,33 kg

A (mm)	B (mm)	C (mm)
194	192	53,5

## ÖNERİLEN AKSESUARLAR



Balanser



360° Bağımsız Döner Dirsek



Manyetik Halka



Koruyucu Kılıf

### Hidro Pnömatik Tork Kontrollü Sıkıcılar

**Dar alanlarda pratik çözüm**

**Shut-Off**

Ayarlanan Torkta Durma

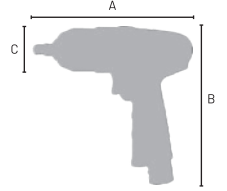

#### APIS-40P / APIS-50P / APIS-60P / APIS-70P / APIS-80P Tork Kontrollü Sıkıcılar

	A (mm)	B (mm)	C (mm)
APIS-40P	147	168	46
APIS-50P	147	168	46
APIS-60P	158	168	46
APIS-70P	194	192	54
APIS-80P	194	170	47

Model Numarası	APIS-40P	APIS-50P	APIS-60P	APIS-70P	APIS-80P
Tork Aralığı Nm	10-19	13-27	20-35	32-55	40-68
Devir Rpm	4.600	7.200	6.200	7.200	5.100
Hava Basıncı	6,3 bar				
Hava Girişi	1/4"				
Hortum Çapı	10 mm	10 mm	10 mm	12 mm	12 mm
Ağırlık	0,74 kg	0,90 kg	0,97 kg	1,33 kg	1,21 kg

#### APIS-90P / APIS-100P / APIS-130P

#### Tork Kontrollü Sıkıcılar

Model Numarası	APIS-90P	APIS-100P	APIS-130P
Tork Aralığı Nm	57-90	75-120	113-148
Devir Rpm	5.400	5.300	3.600
Hava Basıncı	6,3 bar	8 bar	8 bar
Hava Girişi	1/4"		
Hortum Çapı	12 mm	16 mm	16 mm
Ağırlık	1,53 kg	1,85 kg	2,26 kg



	A (mm)	B (mm)	C (mm)
APIS-90P	200	192	54
APIS-100P	209	195	59
APIS-130P	216	204	64

#### APIS-150P / APIS-180P / APIS-200P

#### Tork Kontrollü Sıkıcılar

Model Numarası	APIS-150P	APIS-180P	APIS-200P
Tork Aralığı Nm	145-210	180-255	230-450
Devir Rpm	3.700	2.700	3.000
Hava Basıncı	8 bar		
Hava Girişi	1/4"		
Hortum Çapı	16 mm		
Ağırlık	3,10 kg	3,90 kg	4,25 kg



	A (mm)	B (mm)	C (mm)
APIS-150P	239	215	72
APIS-180P	263	232	78
APIS-200P	250	239	80

### ÖNERİLEN AKSESUARLAR



# Impulse Sıkıcılar

## Hidro Pnömatik Tork Kontrollü Sıkıcılar

**Dar alanlarda pratik çözüm**

**Shut-Off**

Ayarlanan Torkta Durma

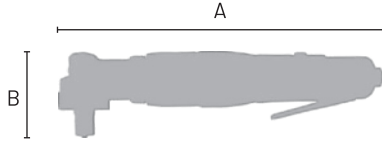

**APIS-60RD**

### Tork Kontrollü Sıkıcı

Model Numarası	APIS-60RD
Tork Aralığı Nm	12-22
Devir Rpm	4.700
Hava Basıncı	6,3 bar
Hava Girişi	1/4"
Hortum Çapı	10 mm
Ağırlık	1,30 kg

**A (mm) | B (mm)**

264 | 61



**APIS-70R**

### Tork Kontrollü Sıkıcı

Model Numarası	APIS-70R
Tork Aralığı Nm	20-30
Devir Rpm	4.500
Hava Basıncı	6,3 bar
Hava Girişi	1/4"
Hortum Çapı	10 mm
Ağırlık	1,40 kg

**A (mm) | B (mm)**

272 | 61

**APIS-70RG**

### Tork Kontrollü Sıkıcı

Model Numarası	APIS-70RG
Tork Aralığı Nm	30-55
Devir Rpm	2.000
Hava Basıncı	6,3 bar
Hava Girişi	1/4"
Hortum Çapı	10 mm
Ağırlık	1,60 kg

**A (mm) | B (mm)**

281 | 68

**APIS-80RH**

### Tork Kontrollü Sıkıcı

Model Numarası	APIS-80RH
Tork Aralığı Nm	50-70
Devir Rpm	2.800
Hava Basıncı	6,3 bar
Hava Girişi	1/4"
Hortum Çapı	10 mm
Ağırlık	1,70 kg

**A (mm) | B (mm)**

295 | 74

## ÖNERİLEN AKSESUARLAR



Şartlandırıcı ve Yağı



Ray Sistemleri



360° Bağımsız Döner Dirsek

## Hassas Kalıpcı Taşlamalar

### Endüstriyel Taşlamalar

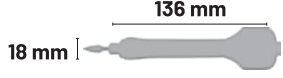

#### A11-K6603 Havalı Türübünlü Taşlama

Model Numarası	A11-K6603
Pens Çapı	3 mm
Devir Rpm	65.000
Hava Basıncı	6,3 bar
Hava Girişi	1/4"
Hortum Çapı	10 mm
Ağırlık	0,13 kg

Turbo Türübünlü  
Hassas Taşlama

Düşük Ses  
Yüksek Performans

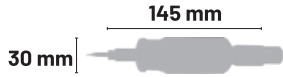

#### HT-100T Havalı Türübünlü Taşlama

Model Numarası	HT-100T
Pens Çapı	3 mm
Devir Rpm	100.000
Hava Basıncı	6,3 bar
Hava Girişi	1/4"
Hortum Çapı	10 mm
Ağırlık	0,25 kg

Turbo Türübünlü  
Hassas Taşlama

Düşük Ses  
Yüksek Performans

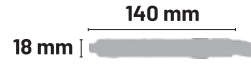

#### HT-3M Havalı Kalıpcı Taşlama

Model Numarası	HT-3M
Pens Çapı	3 mm
Devir Rpm	65.000
Hava Basıncı	6,3 bar
Hava Girişi	1/4"
Hortum Çapı	10 mm
Ağırlık	0,16 kg

Güçlü Dayanıklı

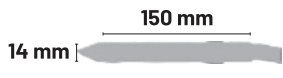

#### A11-M0602 Darbeli Yazı Yazma Kalem

Model Numarası	A11-M0602
Pens Çapı	3 mm
Devir Rpm	3.800
Hava Basıncı	6,3 bar
Hava Girişi	1/4"
Hortum Çapı	10 mm
Ağırlık	0,20 kg

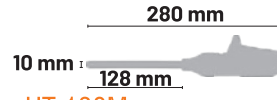

#### HT-130M Havalı Kalıpcı Taşlama

Model Numarası	HT-130M
Pens Çapı	3 mm
Devir Rpm	30.000
Hava Basıncı	6,3 bar
Hava Girişi	1/4"
Hortum Çapı	10 mm
Ağırlık	0,50 kg



Dar Alanlarda  
Güçlü Çözüm



### ÖNERİLEN AKSESUARLAR



Şartlandırıcı ve Yağ



360° Bağımsız Döner Dirsek



3 - 6 mm Pens

# Avuç İçi Taşlamalar



## Endüstriyel Taşlamalar



**Soğutma Sistemi**  
Önden Egzoz

**Düşük Ses**  
Yüksek Performans

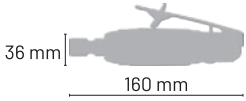

KA-38

### Havalı Kalıpcı Taşlama

Model Numarası	KA-38
Pens Çapı	6 mm
Devir Rpm	22.000
Hava Basıncı	6,3 bar
Hava Girişi	1/4"
Hortum Çapı	10 mm
Ağırlık	0,57 kg

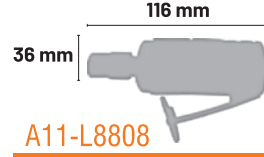

A11-L8808

### Havalı Kalıpcı Taşlama

Model Numarası	A11-L8808
Pens Çapı	6 mm
Devir Rpm	25.000
Hava Basıncı	6,3 bar
Hava Girişi	1/4"
Hortum Çapı	10 mm
Ağırlık	0,29 kg



A11-K0955

### Havalı Taşlama

Model Numarası	A11-K0955
Pens Çapı	6 mm
Devir Rpm	18.000
Hava Basıncı	6,3 bar
Hava Girişi	1/4"
Hortum Çapı	10 mm
Ağırlık	0,60 kg



**Yandan Egzoz**



KA-50

### Havalı Taşlama

Model Numarası	KA-50
Pens Çapı	6 mm
Devir Rpm	22.000
Hava Basıncı	6,3 bar
Hava Girişi	1/4"
Hortum Çapı	10 mm
Ağırlık	0,74 kg



**Dar Alanlarda  
Güçlü Çözüm**

## ÖNERİLEN AKSESUARLAR



Balanser



360° Bağımsız Döner Dirsek



3 - 6 mm Pens

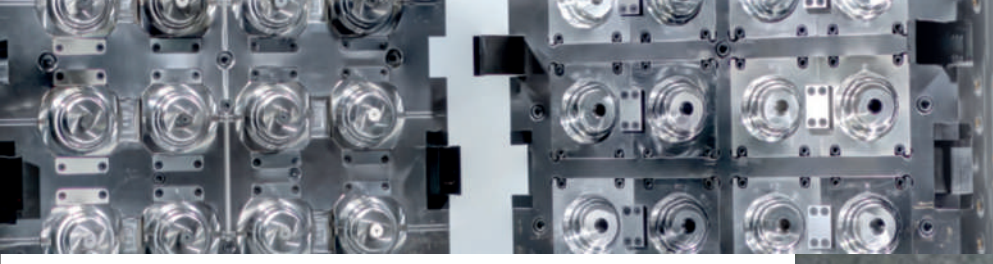

### Endüstriyel Taşlamalar



Önden Arkadan  
Ezgoz Özelliği

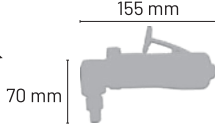

HT-6430

#### Havalı Taşlama

Model Numarası	HT-6430
Pens Çapı	6 mm
Devir Rpm	18.000
Hava Basıncı	6,3 bar
Hava Girişi	1/4"
Hortum Çapı	10 mm
Ağırlık	0,70 kg



Güçlü Dayanıklı

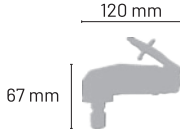

HT-2AT

#### Havalı Taşlama

Model Numarası	HT-2AT
Pens Çapı	6 mm
Devir Rpm	19.000
Hava Basıncı	6,3 bar
Hava Girişi	1/4"
Hortum Çapı	10 mm
Ağırlık	0,48 kg



Küçük Ergonomik  
Güçlü

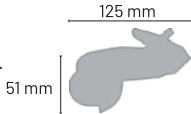

HT-2LS

#### Havalı Taşlama

Model Numarası	HT-2LS
Pens Çapı	50 mm
Devir Rpm	21.000
Hava Basıncı	6,3 bar
Hava Girişi	1/4"
Hortum Çapı	10 mm
Ağırlık	0,53 kg



Uzayabilen Nuzul

240 - 650 - 750 mm

32 mm

A11-L8804

#### Havalı Taşlama

Model Numarası	A11-L8804
Pens Çapı	6 mm
Devir Rpm	18.000
Hava Basıncı	6,3 bar
Hava Girişi	1/4"
Hortum Çapı	10 mm
Ağırlık	2,80 kg



### ÖNERİLEN AKSESUARLAR



Şartlandırıcı ve Yağı



50 mm Kesme ve Taşlama Taşları



3 - 6 mm Pens



# Dökümcü Taşlamalar



## Endüstriyel Taşlamalar

36 mm | 330 mm

### KA-38L Havalı Taşlama

Model Numarası	KA-38L
Pens Çapı	6 mm
Devir Rpm	22.000
Hava Basıncı	6,3 bar
Hava Girişi	1/4"
Hortum Çapı	10 mm
Ağırlık	0,92 kg

**Soğutma Sistemi**  
Yandan Egzoz

**Düşük Ses**  
Yüksek Performans



46 mm | 518 mm

### HY-T075NGL Havalı Taşlama

Model Numarası	HY-T075NGL
Pens Çapı	6 mm
Devir Rpm	16.000
Hava Basıncı	6,3 bar
Hava Girişi	1/4"
Hortum Çapı	12 mm
Ağırlık	1,70 kg



34 mm | 300 mm

### A11-K0964 Havalı Taşlama

Model Numarası	A11-K0964
Pens Çapı	6 mm
Devir Rpm	24.000
Hava Basıncı	6,3 bar
Hava Girişi	1/4"
Hortum Çapı	10 mm
Ağırlık	0,70 kg

**Soğutma Sistemi**  
Yandan Egzoz



47 mm | 305 mm

**Alüminyum  
Gövde**

### KA-25RAL Havalı Taşlama

Model Numarası	KA-25RAL
Pens Çapı	6 mm
Devir Rpm	18.000
Hava Basıncı	6,3 bar
Hava Girişi	1/4"
Hortum Çapı	10 mm
Ağırlık	1,00 kg



47 mm | 305 mm

**Çelik Gövde**

### KA-25RML Havalı Taşlama

Model Numarası	KA-25RML
Pens Çapı	6 mm
Devir Rpm	18.000
Hava Basıncı	6,3 bar
Hava Girişi	1/4"
Hortum Çapı	10 mm
Ağırlık	1,44 kg



## ÖNERİLEN AKSESUARLAR



Balanser



360° Bağımsız Döner Dirsek



3 - 6 mm Pens



## Endüstriyel Taşlamalar

HY-T0125 / HY-T0150

### Havalı Boru Tipi Taşlama

Model Numarası	HY-T0125	HY-T0150
Taş Çapı	125 mm	150 mm
Devir Rpm	6.000	7.200
Hava Girişi	3/8"	
Hortum Çapı	12 mm	
Uzunluk	390 mm	445 mm
Ağırlık	3,00 kg	4,70 kg

Kendi Ağırlığı ile Aşındırma



SA-4LS

### Havalı Taşlama

Model Numarası	SA-4LS
Taş Çapı	100 mm
Devir Rpm	11.000
Gürültü Seviyesi	6,3 bar
Hava Girişi	1/4"
Hortum Çapı	12 mm
Ağırlık	1,55 kg

Hafif Güçlü Uzun Ömürlü



SA-5LS

### Havalı Taşlama

Model Numarası	SA-5LS
Taş Çapı	125 mm
Devir Rpm	11.000
Gürültü Seviyesi	6,3 bar
Hava Girişi	1/4"
Hortum Çapı	12 mm
Ağırlık	1,42 kg

Hafif Güçlü Uzun Ömürlü



SA-7LD

### Havalı Taşlama

Model Numarası	SA-7LD
Taş Çapı	180 mm
Devir Rpm	7.600
Gürültü Seviyesi	6,3 bar
Hava Girişi	3/8"
Hortum Çapı	16 mm
Ağırlık	2,83 kg

Hafif Güçlü Uzun Ömürlü



SA-7LS

### Havalı Taşlama

Model Numarası	SA-7LS
Taş Çapı	180 mm
Devir Rpm	7.600
Gürültü Seviyesi	6,3 bar
Hava Girişi	3/8"
Hortum Çapı	16 mm
Ağırlık	3,50 kg

Kendi Ağırlığı ile Aşındırma



## ÖNERİLEN AKSESUARLAR



Şartlandırıcı ve Yağı



100-115-125 mm Kesme ve Taşlama Taşları

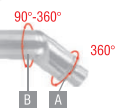

360° Bağımsız Döner Dirsek



## Yaylı ve Kulaklı Kelepçe Penseleri

HY-4501

### Kulaklı Kelepçe Pensesi

Model Numarası	HY-4501
Sıkma Gücü	900 Nm
Strok	20 mm
Uzunluk	209 mm
Hava Basıncı	6,3 bar
Hava Girişi	1/4"
Hortum Çapı	10 mm
Ağırlık	0,75 kg



HY-4502

### Yaylı Kelepçe Pensesi

Model Numarası	HY-4502
Sıkma Gücü	900 Nm
Strok	20 mm
Uzunluk	243 mm
Hava Basıncı	6,3 bar
Hava Girişi	1/4"
Hortum Çapı	10 mm
Ağırlık	0,78 kg

HY-5055

### Özel Seri Matkap

Model Numarası	HY-5055
Madren	M-3-4-5-6
Güç	0,4 hp
Devir Rpm	3.200
Hava Basıncı	6,3 bar
Hava Girişi	1/4"
Uzunluk	256 mm
Ağırlık	0,65 kg

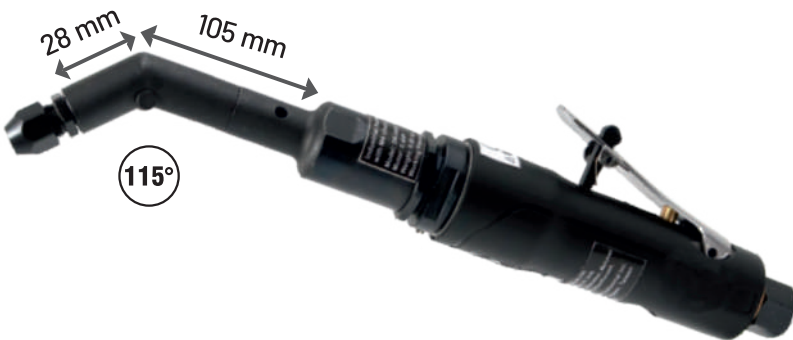

HY-5056

### Matkap

Model Numarası	HY-5056
Madren	M-3-4-5-6
Güç	0,4 hp
Devir Rpm	3.200
Hava Basıncı	6,3 bar
Hava Girişi	1/4"
Uzunluk	270 mm
Ağırlık	0,65 kg



## Pop Perçin Tabancaları | Ağır Sanayi Koşullarına Uygun

Kendinden  
Vakumlu



A16-E0715

### Pop Perçin Makinası

Model Numarası	A16-E0715
Perçin Çapı	2,4-4 mm
Max. Kuvvet	700 kg
Strok	15 mm
Hava Basıncı	6,3 bar
Hava Girişi	1/4"
Hortum Çapı	10 mm
Ağırlık	1,70 kg

Kendinden  
Vakumlu



A16-E0922

### Pop Perçin Makinası

Model Numarası	A16-0922
Perçin Çapı	3,2-4,8 mm
Max. Kuvvet	2.000 kg
Strok	22 mm
Hava Basıncı	6,3 bar
Hava Girişi	1/4"
Hortum Çapı	10 mm
Ağırlık	1,90 kg

Kendinden  
Vakumlu



A16-E1725

### Pop Perçin Makinası

Model Numarası	A16-E1725
Perçin Çapı	4,8-6,4 mm
Max. Kuvvet	3.700 kg
Strok	25 mm
Hava Basıncı	6,3 bar
Hava Girişi	1/4"
Hortum Çapı	12 mm
Ağırlık	2,50 kg

A16-Z0922

### Pop Perçin Makinası

Model Numarası	A16-Z0922
Perçin Çapı	2,4-4,8 mm
Max. Kuvvet	2.000 kg
Strok	22 mm
Hava Basıncı	6,3 bar
Hava Girişi	1/4"
Hortum Çapı	12 mm
Ağırlık	1,90 kg



## ÖNERİLEN AKSESUARLAR



Şartlandırıcı ve Yağı



Uzatılabilen Nuzul



90° Açılı Kafa

## Somunlu Perçin Tabancaları | Ağır Sanayi Koşullarına Uygun

ONLOC  
HEMLOCK



A16-Z1606M

### Somun Perçin Makinası

Model Numarası	A16-Z1606M
Perçin Çapı	M3-M10
Max. Kuvvet	1.600 kg
Strok	6 mm
Hava Basıncı	6,3 bar
Hava Girişi	1/4"
Hortum Çapı	12 mm
Ağırlık	2,20 kg



A16-Z2508M

### Somun Perçin Makinası

Model Numarası	A16-Z2508M
Perçin Çapı	M3-M12
Max. Kuvvet	2.500 kg
Strok	8 mm
Hava Basıncı	6,3 bar
Hava Girişi	1/4"
Hortum Çapı	12 mm
Ağırlık	2,40 kg



A16-E2318H

### Yüzlü Perçin Çektirme

Model Numarası	A16-E2318H
Perçin Çapı	3/16-1/4"
Max. Kuvvet	5.000 kg
Strok	18 mm
Hava Basıncı	6,3 bar
Hava Girişi	1/4"
Hortum Çapı	12 mm
Ağırlık	2,50 kg

A16-K0114

### Somunlu Perçin Tabancası

Model Numarası	A16-K0114
Perçin Çapı	M3-M6
Max. Kuvvet	850 kg
Strok	-
Hava Basıncı	6,3 bar
Hava Girişi	1/4"
Hortum Çapı	10 mm
Ağırlık	1,19 kg



## ÖNERİLEN AKSESUARLAR





## Toz Emişli Orbital Zımparalar

Merkezi Vakum

Devir Ayarlı

Yağsız  
Çaşıma

Düşük Ses  
Seviyesi

0.8 m/s<sup>2</sup> Vibrasyon  
Seviyesi

A12-K6602

### Orbital Zımpara

Model Numarası	A12-K6602
Taban Ölçüsü	150 mm
Devir Rpm	12.000
Salınım	5 mm
Gürültü Seviyesi	73 dB
Hortum Çapı	10 mm
Ağırlık	0,91 kg



Kendinden Toz  
Emiş Torbalı

Devir Ayarlı

Yağsız  
Çaşıma

Düşük Ses  
Seviyesi

0.8 m/s<sup>2</sup> Vibrasyon  
Seviyesi

A12-K6604

### Orbital Zımpara

Model Numarası	A12-K6604
Taban Ölçüsü	150 mm
Devir Rpm	12.000
Salınım	5 mm
Gürültü Seviyesi	73 dB
Hortum Çapı	10 mm
Ağırlık	0,91 kg



Kendinden Toz  
Emiş Torbalı

Devir Ayarlı

Yağsız  
Çalışma

A12-L5002S

### Orbital Zımpara

Model Numarası	A12-L5002S
Taban Ölçüsü	150 mm
Devir Rpm	11.000
Salınım	5 mm
Gürültü Seviyesi	82 dB
Hortum Çapı	10 mm
Ağırlık	0,95 kg



Kendinden Toz  
Emiş Torbalı

Devir Ayarlı

A12-E2902S

### Orbital Zımpara

Model Numarası	A12-E2902S
Taban Ölçüsü	150 mm
Devir Rpm	11.000
Salınım	5 mm
Gürültü Seviyesi	82 dB
Hortum Çapı	10 mm
Ağırlık	0,95 kg



Kendinden Toz  
Emiş Torbalı

Devir Ayarlı

HY-Z5948

### Orbital Zımpara

Model Numarası	HY-Z5948
Taban Ölçüsü	90*180 mm
Devir Rpm	10.000
Salınım	3 mm
Gürültü Seviyesi	73 dB
Hortum Çapı	10 mm
Ağırlık	0,90 kg



## ÖNERİLEN AKSESUARLAR



Şartlandırıcı ve Yağı



125-150 mm Delikli ve Deliksiz Alt Tabanlar



Toz Emiş Hortumu



## Eğme Motoru ve Kalafat Çekici

### Pah Kırma Kapasitesi

Çelik & Alüminyum & Pirinç: C0.1-C2.0 mm  
Paslanmaz Çelik: C0.1-C1.2 mm

A16-E6005

### Pah Kırma-Kaynak Ağız Açma Makinası

Model Numarası	A16-E6005
Devir Rpm	30.000
Strok	-
Hava Basıncı	6,3 bar
Hava Girişi	1/4"
Hortum Çapı	10 mm
Ağırlık	0,46 kg



Bıçak Özelliği

HK-2200

### Kalafat Çekici

Model Numarası	HK-2200
Devir Rpm	5.400
Strok	31 mm
Hava Basıncı	6,3 bar
Hava Girişi	1/4"
Hortum Çapı	10 mm
Ağırlık	0,40 kg



HC-2204

### Kalafat Çekici

Model Numarası	HC-2204
Devir Rpm	1.800
Strok	78 mm
Hava Basıncı	6,3 bar
Hava Girişi	1/4"
Hortum Çapı	10 mm
Ağırlık	1,40 kg



A11-Q6402

### Eğme Motoru

Model Numarası	A11-Q6402
Devir Rpm	35.000
Strok	0,7 mm
Hava Basıncı	6,3 bar
Hava Girişi	1/4"
Hortum Çapı	10 mm
Ağırlık	0,28 kg



A16-03846

### Eğme Motoru

Model Numarası	A16-03846
Devir Rpm	9.000
Strok	10 mm
Hava Basıncı	6,3 bar
Hava Girişi	1/4"
Hortum Çapı	12 mm
Ağırlık	0,70 kg



A16-03814

### Eğme Motoru

Model Numarası	A16-03814
Devir Rpm	9.000
Strok	10 mm
Hava Basıncı	6,3 bar
Hava Girişi	1/4"
Hortum Çapı	10 mm
Ağırlık	0,70 kg



## ÖNERİLEN AKSESUARLAR



Eğme Uçları



Kalafat Uçları



360° Bağımsız Döner Dirsek



Kalafat Çekiç Yayı ve Kiledi



## Endüstriyel Hidrolik Kare Sürücülü Sıkıcılar

LP3 / K LW4010

### Hidrolik Pompa

Model Numarası	LP3 Serisi	K LW4010 Serisi
Basınç	700 bar	700 bar
DEBİ lt/dk	7-1.6-0.8 L/min	7-1.6-0.8 L/min
Tank Kapasitesi	5.5 lt	8 lt
Ağırlık	25 kg	27,7 kg



07IBT / 1IBT / 3IBT / 5IBT / 8IBT / 10IBT / 20IBT / 25IBT / 35IBT / 50IBT

### Kare Sürücülü Hidrolik Sıkıcı Tork

Model Numarası	07IBT	1IBT	3IBT	5IBT	8IBT	10IBT	20IBT	25IBT	35IBT	50IBT
Tork Aralığı Nm	112-1120	183-1837	451-4512	752-7528	1078-10780	1551-15516	2666-26664	3472-34725	4866-48666	7200-72000
Kare Ölçüsü	3/4"	3/4"	1"	1-1/2"	1-1/2"	2-1/2"	2-1/2"	2-1/2"	2-1/2"	2-1/2"
Ağırlık	1.8	2.5	5	8	11	15	26.5	35	50	87

2LOW / 4LOW / 8LOW / 14LOW / 30LOW

### Kaset Tipi Hidrolik Sıkıcı Tork

Model Numarası	2LOW	4LOW	8LOW	14LOW	30LOW
Tork Aralığı Nm	232-2414	585-6474	1094-11774	1852-18521	4188-44593
Kare Ölçüsü	1"	1"	1"	1"	1"
Ağırlık	6,5 kg	6,5 kg	6,5 kg	6,5 kg	6,5 kg



Deniz Altında  
Çalışmaya  
Uygun



Kare Sürücülü



Kaset Tipi



Hidrolik Pompalar



Aksesuarlar



Ayırıcı ve Somun Patlatma



# Dayamalı Yüksek Tork

## Endüstriyel Yüksek Torklu Sıkıcılar



NP-9 / NP-28 / NP-45 / NP-100

### Yüksek Torklu Sıkıcı

Yanıcı ve Kimyasal  
Alanlarda Kullanım

Model Numarası	NP-9	NP-28	NP-45	NP-100
Tork Aralığı Nm	60-900	70-2.800	250-4.500	450-10.000
Devir Rpm	19	7	4	2
Soket Karesi	1"	1"	1"-1/2"	1"-1/2"
Ağırlık	7,0 kg	9,0 kg	11,0 kg	17 kg



NA-9 / NA-20 / NA-30 / NA-42

### Yüksek Torklu Sıkıcı

Model Numarası	NA-9	NA-20	NA-30	NA-42
Tork Aralığı Nm	9-950	105-2.000	115-3.000	115-4.200
Devir Rpm	5-10-24-48	2,2-4,4-10-20	1,7-3,4-6,5-13	1,1-2,3-5,1-9,6
Soket Karesi	1"	1"	1"	1"-1/2"
Ağırlık	6,5 kg	7,6 kg	7,6 kg	9,5 kg

NE-9 / NE-35 / NE-100

### Yüksek Torklu Sıkıcı

Model Numarası	NE-9	NE-35	NE-100
Tork Aralığı Nm	70-900	400-3.500	1.700-10.000
Devir Rpm	26	7	2,5
Soket Karesi	1"	1"-1/2"	1"-1/2"
Ağırlık	7,0 kg	10,0 kg	11,0 kg



NEK-9 / NEK-35 / NEK-100

### Yüksek Torklu Sıkıcı

Model Numarası	NEK-9	NEK-35	NEK-100
Tork Aralığı Nm	70-900	400-3.500	1.700-10.000
Devir Rpm	26	7	2,5
Soket Karesi	1"	1"-1/2"	1"-1/2"
Ağırlık	9,0 kg	11,0 kg	18,0 kg

**KETEN** pnömatik



Havalı ve Elektrikli

**Profesyonel**

Montaj Ekipmanları



hiyoki | APAC | ASA | hawanox® | KOLVER



## CİVATA KALİTESİNE GÖRE SIKILMA TORK DEĞERLERİ

ISO 898/1 NORMUNA GÖRE METRİK CİVATLARDA ALTI KÖŞE KAFA ÖLÇÜLERİ ve SIKMA TORK DEĞERLERİ

Metrik Ölçüsü	Civata Ölçüsü	Alyan Ölçüsü	C. Kalitesi Ölçüsü 3,6	C. Kalitesi Ölçüsü 4,6	C. Kalitesi Ölçüsü 4,8	C. Kalitesi Ölçüsü 5,6	C. Kalitesi Ölçüsü 5,8	C. Kalitesi Ölçüsü 6,8	C. Kalitesi Ölçüsü 8,8	C. Kalitesi Ölçüsü 10,9	C. Kalitesi Ölçüsü 12,9
M	mm	mm	Torgue (Nm)	Torgue (Nm)	Torgue (Nm)	Torgue (Nm)	Torgue (Nm)	Torgue (Nm)	Torgue (Nm)	Torgue (Nm)	Torgue (Nm)
M4	7	3	0,85	1,1	1,4	1,5	1,9	2,3	2,9	4,1	4,9
M5	8	4	1,1	2,2	2,85	3	3,7	4,5	6	8,5	10
M6	10	5	2,9	3,9	4,8	5,1	6,4	7,7	10	14	17
M8	13	6	7,1	9,3	12	12	16	19	25	35	41
M10	17	8	14	19	23	25	31	37	49	69	83
M12	19	10	24	32	40	43	54	65	86	120	145
M14	22	12	39	51	64	68	86	105	135	190	230
M16	24	14	59	79	98	105	130	155	210	295	355
M18	27	14	81	110	135	145	180	215	290	405	485
M20	30	17	115	155	190	205	255	305	410	580	690
M22	32	17	155	205	260	275	345	415	550	780	930
M24	36	19	265	265	330	350	440	530	710	1000	1200
M27	41	19	295	390	490	520	650	780	1050	1500	1800
M30	46	22	395	530	660	710	880	1050	1450	2000	2400
M33	50	24	540	720	900	960	1200	1450	1900	2700	3250
M36	55	27	690	920	1150	1250	1550	1850	2450	3450	4150
M39	60		920	1200	1500	1600	2000	2400	3200	4500	5400
M42	65	32	1100	1500	1850	1950	2450	2950	3950	5500	6650
M45	70		1400	1850	2300	2450	3100	3700	4950	6950	8350
M48	75	36	1700	2250	2800	3000	3750	4450	5950	8400	10100
M52	80		2150	2900	3600	3850	4800	5750	7650	10800	12900
M56	85	41	2700	3600	4500	4800	5950	7150	9550	1340	16100
M60	90		3350	4450	5500	5950	7400	8900	11900	16700	20000
M64	95	46	7000	5350	6700	7150	8950	10700	14300	20100	24100
M68	100		4850	6500	8100	8650	10800	13000	17300	24300	29100

# Profesyonel Montaj Ekipmanları

The professional screwdriver  
for use in fastening.



## Elektrikli Clutch Control Kömürsüz Tornavidalar



### Standart Adaptör

- Devir Hız Ayarı
- Torkunda sıkıtm çıkış sinyali



### Akıllı Adaptör

- BS Serisi AM - 30 (LEVYE START)
- Asa Serisi AM - 85 (PUSH START)

- Slow Start hız ayar
- Slow Start hız-zaman ayar
- Sıkma adeti sayma
- Sıkma adeti programlama
- Torkunda sıkıtm çıkış sinyali (poka yoke)
- Sıkma zaman süre ile yalama ya da dış kaptım hata sinyali (Ng-Ok)
- PLC haberleşme

### LEVYE START

ASA-4000 / ASA-4500

#### Elektrikli Tornavida

Model Numarası	ASA-4000	ASA-4500
Tork Aralığı Nm	0,05-0,5	0,15-1,0
Devir Rpm	700-1.000	
Uç Ölçüsü	1/4"	
Ebat mm	208 x 32	
Ağırlık	0,38 kg	
Adaptör	APS-351B	



BS-4000 / BS-4000F / BS6500

#### Elektrikli Tornavida

Model Numarası	BS-4000	BS-4000F	BS-6500
Tork Aralığı Nm	0,15-1,2	0,15-1,2	0,14-2,0
Devir Rpm	700-1.000	1.400-2.000	700-1.000
Uç Ölçüsü	1/4"		
Ebat mm	227 x 33		
Ağırlık	0,41 kg		
Adaptör	APS-301A		



### PUSH START

ASA-6000PS / ASA-6500PS / ASA-6800PS

#### Elektrikli Tornavida

Model Numarası	ASA-6000PS	ASA-6500PS	ASA-6800PS
Tork Aralığı Nm	0,15-1,2	0,4-2,0	0,5-2,5
Devir Rpm	600-1.000	550-850	450-700
Uç Ölçüsü	1/4"		
Ebat mm	237 x 33		
Ağırlık	0,49 kg		
Adaptör	APM-301C		



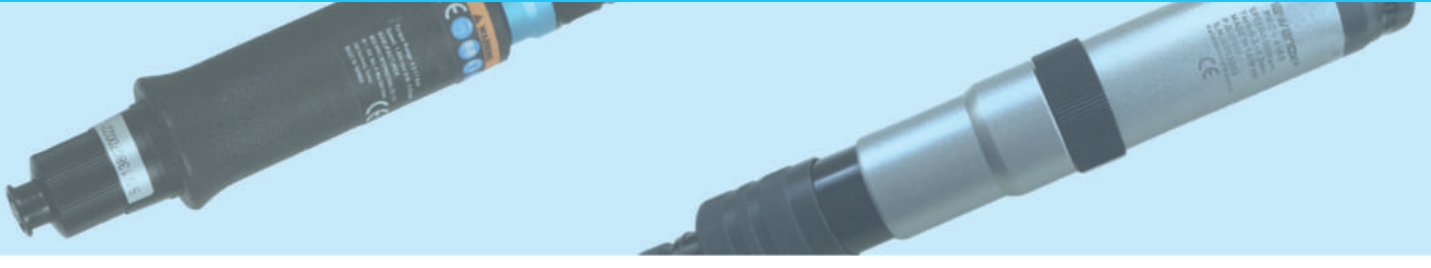

## Apac Dıştan Tork Kontrollü Tornavida

### Dıştan Tork Ayarlama

### Shut-Off

Ayarlanan Torkta Durma

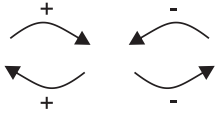

Dıştan Tork Ayarlama



### PRO - 418B

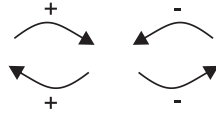

Dıştan Tork Ayarlama

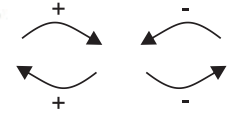

Dıştan Tork Ayarlama

A15-C3280 / A15-C3273 / A15-C3274 / A15-C3275

### Havalı Tornavida (90° Açılı Tornavidalar)

Model Numarası	A15-C3280	A15-C3273	A15-C3274	A15-C3275
Tork Aralığı Nm	0,5-3	0,5-4,5	1,5-9,5	5-28
Devir Rpm	1.000	1.700	550	250
Uç Ölçüsü	1/4"	1/4"	1/4"	1/4"
Ebat mm	270	270	235	235
Ağırlık	0,66 kg	0,66 kg	1,20 kg	1,20 kg

A15-C3272 / A15-C3208 / A15-C3207 / A15-C3205 / A15-C3219 / PRO-418B

### Havalı Tornavida

Model Numarası	A15-C3272	A15-C3208	A15-C3207	A15-C3205	A15-C3219	PRO-418B
Tork Aralığı Nm	0,4-4,5	0,7-5,0	0,8-4,0	0,3-1,7	0,3-2,0	0,3-2,5
Devir Rpm	1.700	1.400	800	1.800	2.200	1.100
Uç Ölçüsü	1/4"	1/4"	1/4"	1/4"	1/4"	1/4"
Ebat mm	180	180	180	180	180	240
Ağırlık	0,43 kg	0,43 kg	0,43 kg	0,43 kg	0,43 kg	0,50 kg



## Otomatik Vida Besleme ve Vida Diziciler

Otomasyon ekipmanları ile uyum sağlayan vidalama parçaları



**HY-800 CC / HY-1500 CC**

**HARİCİ VIDA TOPLAMA HAZNESİ**

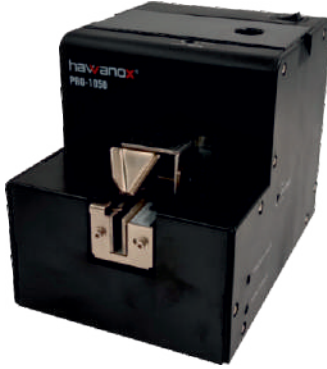

**HAWANOX PRO - 1050**

**STANDART**

### Çelik Kazanlı Model

- 3 Ayrı ayar hız özelliği
- Vida yoğunluk hız ayarı
- Besleme zamanlama hız ayarı
- Vibrasyon çalışma zaman süre ayarı
- **Tek rayda tüm vida boyutlarını ayarlama**
- **Vida boyu maximum 20 mm**



**HAWANOX PRO - 1050 VS**

**VİDA SAYMALI**



**HAWANOX PRO - 1055**

**DÖNER TABLOLU**

**M1 - M5.2 mm** çeşitli özelliklerde vida besleyici ve sayacı



**HİYOKİ HY-VS300CC**

**OTOMATİK VIDA SAYICI M4**



## Mekanik Tork Anahtarları

G4-A30025 / G4-A30015 / G4-A30016 / G4-A30018

### Mekanik Tork Anahtarı

Model Numarası	G4-A30025	G4-A30015	G4-A30016	G4-A30018
Tork Aralığı Nm	0,1-1,2	1-3,5	1-6	5-10
Soket Karesi	1/4"	1/4"	1/4"	1/4"
Uzunluk	180 mm	200 mm	200 mm	200 mm



G4-A30140 / G4-A30203 / G4-A30204 / G4-A30142 / G4-A30143 / G4-A30206 / G4-A30208

### Mekanik Tork Anahtarı



Model Numarası	G4-A30140	G4-A30203	G4-A30204	G4-A30142	G4-A30143	G4-A30206	G4-A30208
Tork Aralığı Nm	5-50	20-100	40-200	60-300	100-600	150-800	200-1.000
Soket Karesi	3/8"	1/2"	1/2"	1/2"	3/4"	3/4"	1"
Uzunluk	333 mm	418 mm	502 mm	635	1.400	1.400	1.400

## Mekanik Açık Ağızlı Tork Anahtarları 9x12 mm

G4-A30224 / G4-A30226 / G4-A30228 / G4-A30233 / G4-A30231

### Mekanik Tork Anahtarı

Model Numarası	G4-A30224	G4-A30226	G4-A30228	G4-A30233	G4-A30231
Tork Aralığı Nm	5-25	10-50	20-100	40-200	60-300
Uzunluk	259 mm	385 mm	385 mm	480 mm	570 mm
Kafa Kare Ölçüsü	9x12 mm	9x12 mm	9x12 mm	14x18 mm	14x18 mm



G4-RH93S

G4 SERİSİ



Açık Ağız Kafa Modelleri  
9 x 12 mm

### Açık Ağız Torkmetre Ucu

Model Numarası	G4-SH97	G4-SH98	G4-SH99	G4-SH910	G4-SH911
Ağız Ölçüsü	7 mm	8 mm	9 mm	10 mm	11 mm

### Açık Ağız Torkmetre Ucu

Model Numarası	G4-SH912	G4-SH913	G4-SH914	G4-SH915	G4-SH916
Ağız Ölçüsü	12 mm	13 mm	14 mm	15 mm	16 mm

### Açık Ağız Torkmetre Ucu

Model Numarası	G4-SH917	G4-SH918	G4-SH919	G4-SH920	G4-SH921
Ağız Ölçüsü	17 mm	18 mm	19 mm	20 mm	21 mm

G5 SERİSİ

9 x 12 mm





## Havalı Somun Sıkma - Sökme

A10-M15C23

### Somun Sıkma Sökme

**Kompozit**  
Hafif Titanyum Gövde

**Çift Çekiç**  
Tork Ayarlı

Model Numarası	A10-M15C23
Soket Karesi	3/8"
Max. Tork	448 Nm
Boştaki Devir	12.000 Rpm
Hava Basıncı	6,3 bar
Hava Girişi	1/4"
Hortum Çapı	10 mm
Uzunluk	165 mm
Ağırlık	1,20 kg



A10-K0905

### Somun Sıkma Sökme

**Kompozit**  
Hafif Titanyum Gövde

**Çift Çekiç**  
Tork Ayarlı

Model Numarası	A10-K0905
Soket Karesi	3/8"
Max. Tork	178 Nm
Boştaki Devir	10.000 Rpm
Hava Basıncı	6,3 bar
Hava Girişi	1/4"
Hortum Çapı	10 mm
Uzunluk	160 mm
Ağırlık	0,93 kg



A10-H0303

### Somun Sıkma Sökme

**Kompozit**  
Hafif Titanyum Gövde

**Çift Çekiç**  
Tork Ayarlı

Model Numarası	A10-H0303
Soket Karesi	3/8"
Max. Tork	105 Nm
Boştaki Devir	10.000 Rpm
Hava Basıncı	6,3 bar
Hava Girişi	1/4"
Hortum Çapı	10 mm
Uzunluk	127 mm
Ağırlık	1,14 kg



A10-M1502

### Somun Sıkma Sökme

**Kompozit**  
Hafif Titanyum Gövde

**Çift Çekiç**  
Tork Ayarlı

Model Numarası	A10-M1502
Soket Karesi	3/8"
Max. Tork	272 Nm
Boştaki Devir	10.000 Rpm
Hava Basıncı	6,3 bar
Hava Girişi	1/4"
Hortum Çapı	10 mm
Uzunluk	162 mm
Ağırlık	1,63 kg



HCS-7400

### Somun Sıkma Sökme

**Kompozit**  
Hafif Titanyum Gövde

**Çift Çekiç**  
Tork Ayarlı

Model Numarası	HCS-7400
Soket Karesi	1/2"
Max. Tork	600 Nm
Boştaki Devir	10.000 Rpm
Hava Basıncı	6,3 bar
Hava Girişi	1/4"
Hortum Çapı	10 mm
Uzunluk	115 mm
Ağırlık	1,60 kg



## ÖNERİLEN AKSESUARLAR



Şartlandırıcı ve Yağı



360° Bağımsız Döner Dirsek





## Havalı Somun Sıkma - Sökme

### A10-M15C07

#### Somun Sıkma Sökme

**Kompozit**  
Hafif Titanyum Gövde

**Çift Çekiç**  
Tork Ayarlı

Model Numarası	A10-M15C07
Soket Karesi	1/2"
Max. Tork	1.390 Nm
Boştaki Devir	7.500 Rpm
Hava Basıncı	6,3 bar
Hava Girişi	1/4"
Hortum Çapı	10 mm
Uzunluk	193 mm
Ağırlık	1,90 kg



### A10-R2205

#### Somun Sıkma Sökme

**Kompozit**  
Hafif Titanyum Gövde

**Çift Çekiç**  
Tork Ayarlı

Model Numarası	A10-R2205
Soket Karesi	1/2"
Max. Tork	1.485 Nm
Boştaki Devir	8.500 Rpm
Hava Basıncı	6,3 bar
Hava Girişi	1/4"
Hortum Çapı	12 mm
Uzunluk	193 mm
Ağırlık	2,15 kg



### A10-R0101

#### Somun Sıkma Sökme

**Kompozit**  
Hafif Titanyum Gövde

**Çift Çekiç**  
Tork Ayarlı

Model Numarası	A10-R0101
Soket Karesi	1/2"
Max. Tork	813 Nm
Boştaki Devir	10.000 Rpm
Hava Basıncı	6,3 bar
Hava Girişi	1/4"
Hortum Çapı	10 mm
Uzunluk	119 mm
Ağırlık	1,50 kg



### A10-L8810

#### Somun Sıkma Sökme

**Kompozit**  
Hafif Titanyum Gövde

**Çift Çekiç**  
Tork Ayarlı

Model Numarası	A10-L8810
Soket Karesi	1/2"
Max. Tork	1.627 Nm
Boştaki Devir	8.500 Rpm
Hava Basıncı	6,3 bar
Hava Girişi	1/4"
Hortum Çapı	10 mm
Uzunluk	179 mm
Ağırlık	1,65 kg



### A10-L8816

#### Somun Sıkma Sökme

**Kompozit**  
Hafif Titanyum Gövde

**Çift Çekiç**  
Tork Ayarlı

Model Numarası	A10-L8816
Soket Karesi	1/2"
Max. Tork	891 Nm
Boştaki Devir	8.500 Rpm
Hava Basıncı	6,3 bar
Hava Girişi	1/4"
Hortum Çapı	10 mm
Uzunluk	190 mm
Ağırlık	2,20 kg



### HY-1400

#### Somun Sıkma Sökme

**Kompozit**  
Hafif Titanyum Gövde

**Çift Çekiç**  
Tork Ayarlı

Model Numarası	HY-1400
Soket Karesi	1/2"
Max. Tork	1.400 Nm
Boştaki Devir	7.000 Rpm
Hava Basıncı	6,3 bar
Hava Girişi	1/4"
Hortum Çapı	10 mm
Uzunluk	188 mm
Ağırlık	1,86 kg



## ÖNERİLEN AKSESUARLAR



Şartlandırıcı ve Yağı



360° Bağımsız Döner Dirsek



## Havalı Somun Sıkma - Sökme

A10-M15C21

### Somun Sıkma Sökme

**Kompozit**  
Hafif Titanyum Gövde

**Çift Çekiç**  
Tork Ayarlı

Model Numarası	A10-M15C21
Soket Karesi	3/4"
Max. Tork	1.900 Nm
Boştaki Devir	5.500 Rpm
Hava Basıncı	6,3 bar
Hava Girişi	1/4"
Hortum Çapı	12 mm
Uzunluk	229 mm
Ağırlık	3,40 kg



A10-K0919

### Somun Sıkma Sökme

**Kompozit**  
Hafif Titanyum Gövde

**Tek Çekiç**  
Tork Ayarlı

Model Numarası	A10-K0919
Soket Karesi	3/4"
Max. Tork	705 Nm
Boştaki Devir	5.000 Rpm
Hava Basıncı	6,3 bar
Hava Girişi	1/4"
Hortum Çapı	12 mm
Uzunluk	245 mm
Ağırlık	4,50 kg



A10-M1522

### Somun Sıkma Sökme

**Kompozit**  
Hafif Titanyum Gövde

**Çift Çekiç**  
Tork Ayarlı

Model Numarası	A10-M1522
Soket Karesi	3/4"
Max. Tork	1.086 Nm
Boştaki Devir	4.800 Rpm
Hava Basıncı	6,3 bar
Hava Girişi	1/4"
Hortum Çapı	12 mm
Uzunluk	247 mm
Ağırlık	4,90 kg



A10-L8807

### Somun Sıkma Sökme

**Kompozit**  
Hafif Titanyum Gövde

**Çift Çekiç**  
Tork Ayarlı

Model Numarası	A10-L8807
Soket Karesi	3/4"
Max. Tork	2.033 Nm
Boştaki Devir	5.000 Rpm
Hava Basıncı	6,3 bar
Hava Girişi	1/4"
Hortum Çapı	12 mm
Uzunluk	220 mm
Ağırlık	3,70 kg



HCS-7450

### Somun Sıkma Sökme

**Kompozit**  
Hafif Titanyum Gövde

**Çift Çekiç**  
Tork Ayarlı

Model Numarası	HCS-7450
Soket Karesi	3/4"
Max. Tork	3.600 Nm
Boştaki Devir	5.500 Rpm
Hava Basıncı	6,3 bar
Hava Girişi	1/4"
Hortum Çapı	12 mm
Uzunluk	275 mm
Ağırlık	6,80 kg



## ÖNERİLEN AKSESUARLAR



Şartlandırıcı ve Yağı



360° Bağımsız Döner Dirsek

## Havalı Somun Sıkma - Sökme

A10-M1528

### Somun Sıkma Sökme

**Kompozit**

Hafif Titanyum Gövde

**Çift Çekiç**

Tork Ayarlı

Model Numarası	A10-M1528
Soket Karesi	1"
Max. Tork	3.661 Nm
Boştaki Devir	3.000 Rpm
Hava Basıncı	8 bar
Hava Girişi	3/8"
Hortum Çapı	16 mm
Uzunluk	628 mm
Ağırlık	16,40 kg



HY-S5087

### Somun Sıkma Sökme

**Kompozit**

Hafif Titanyum Gövde

**Çift Çekiç**

Tork Ayarlı

Model Numarası	HY-S5087
Soket Karesi	1"
Max. Tork	3.525 Nm
Boştaki Devir	6.100 Rpm
Hava Basıncı	8 bar
Hava Girişi	3/8"
Hortum Çapı	16 mm
Uzunluk	490 mm
Ağırlık	7,64 kg



HCS-7490

### Somun Sıkma Sökme

**Kompozit**

Hafif Titanyum Gövde

**Tek Çekiç**

Tork Ayarlı

Model Numarası	HCS-7490
Soket Karesi	1"
Max. Tork	2.500 Nm
Boştaki Devir	3.600 Rpm
Hava Basıncı	8 bar
Hava Girişi	3/8"
Hortum Çapı	16 mm
Uzunluk	570 mm
Ağırlık	14,00 kg



A10-M1555

### Somun Sıkma Sökme

**Kompozit**

Hafif Titanyum Gövde

**Çift Çekiç**

Tork Ayarlı

Model Numarası	A10-M1555
Soket Karesi	1"
Max. Tork	2.714 Nm
Boştaki Devir	3.500 Rpm
Hava Basıncı	8 bar
Hava Girişi	3/8"
Hortum Çapı	16 mm
Uzunluk	536 mm
Ağırlık	10.60 kg

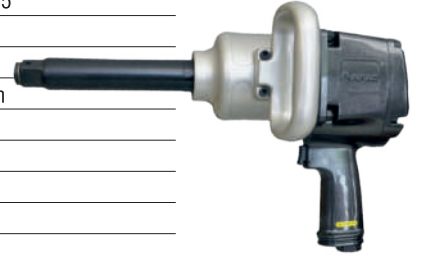

A10-M1538

### Somun Sıkma Sökme

**Kompozit**

Hafif Titanyum Gövde

**Çift Çekiç**

Tork Ayarlı

Model Numarası	A10-M1538
Soket Karesi	1"
Max. Tork	2.714 Nm
Boştaki Devir	3.500 Rpm
Hava Basıncı	8 bar
Hava Girişi	3/8"
Hortum Çapı	16 mm
Uzunluk	300 mm
Ağırlık	9,60 kg



A10-L8808

### Somun Sıkma Sökme

**Kompozit**

Hafif Titanyum Gövde

**Çift Çekiç**

Tork Ayarlı

Model Numarası	A10-L8808
Soket Karesi	1"
Max. Tork	2.033 Nm
Boştaki Devir	5.500 Rpm
Hava Basıncı	8 bar
Hava Girişi	3/8"
Hortum Çapı	16 mm
Uzunluk	230 mm
Ağırlık	3,80 kg



## ÖNERİLEN AKSESUARLAR



Şartlandırıcı ve Yağı



360° Bağımsız Döner Dirsek



## Havalı Cırcır Motorları

### A13-L8815

#### Havalı Cırcır Motoru

Model Numarası	A13-L8815
Soket Karesi	1/2"
Max. Tork	95 Nm
Boştaki Devir	160 Rpm
Hava Basıncı	6,3 bar
Hava Girişi	1/4"
Hortum Çapı	10 mm
Uzunluk	275 mm
Ağırlık	1,45 kg

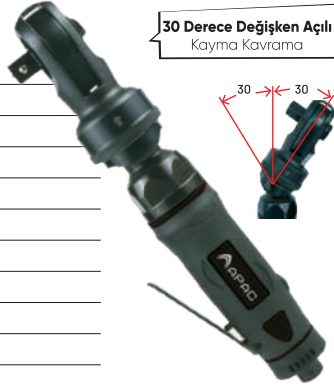

30 Derece Değişken Açılı  
Kayma Kavrama

### A13-M15C03

#### Havalı Cırcır Motoru

Model Numarası	A13-M15C03
Soket Karesi	1/4"
Max. Tork	34 Nm
Boştaki Devir	270 Rpm
Hava Basıncı	6,3 bar
Hava Girişi	1/4"
Hortum Çapı	10 mm
Uzunluk	170 mm
Ağırlık	0,52 kg



Çelik Tork

### A13-E2901

#### Havalı Cırcır Motoru

Model Numarası	A13-E2901
Soket Karesi	3/8"
Max. Tork	68 Nm
Boştaki Devir	180 Rpm
Hava Basıncı	6,3 bar
Hava Girişi	1/4"
Hortum Çapı	10 mm
Uzunluk	265 mm
Ağırlık	1,20 kg



Kayma Kavrama  
Tork Ayarlanabilir

### A13-E2902

#### Havalı Cırcır Motoru

Model Numarası	A13-E2902
Soket Karesi	1/2"
Max. Tork	68 Nm
Boştaki Devir	180 Rpm
Hava Basıncı	6,3 bar
Hava Girişi	1/4"
Hortum Çapı	10 mm
Uzunluk	265 mm
Ağırlık	1,20 kg



Kayma Kavrama  
Tork Ayarlanabilir

## ÖNERİLEN AKSESUARLAR



Şartlandırıcı ve Yağı



360° Bağımsız Döner Dirsek

Poliüretan



Spiral Hava Hortumu

## Havalı Yan Cırcır ve Somun Sıkma

HY-5462

### Somun Sıkma Sökme

Model Numarası	HY-5462
Soket Karesi	1/2"
Max. Tork	610 Nm
Boştaki Devir	8.000 Rpm
Hava Basıncı	6,3 bar
Hava Girişi	1/4"
Hortum Çapı	10 mm
Uzunluk	227 mm
Ağırlık	1,30 kg

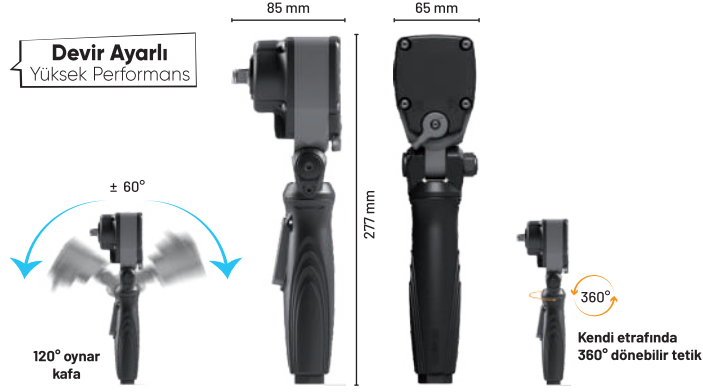

HY-5460

### Somun Sıkma Sökme

Model Numarası	HY-5460
Soket Karesi	1/2"
Max. Tork	407 Nm
Boştaki Devir	6.500 Rpm
Hava Basıncı	6,3 bar
Hava Girişi	1/4"
Hortum Çapı	10 mm
Uzunluk	248 mm
Ağırlık	1,40 kg



A13-L8813

### Somun Sıkma Sökme

Model Numarası	A13-L8813
Soket Karesi	1/2"
Max. Tork	95 Nm
Boştaki Devir	160 Rpm
Hava Basıncı	6,3 bar
Hava Girişi	1/4"
Hortum Çapı	10 mm
Uzunluk	250 mm
Ağırlık	0,90 kg



A10-I0606

### Somun Sıkma Sökme

Model Numarası	A10-I0606
Soket Karesi	1/2"
Max. Tork	271 Nm
Boştaki Devir	7.100 Rpm
Hava Basıncı	6,3 bar
Hava Girişi	1/4"
Hortum Çapı	10 mm
Uzunluk	340 mm
Ağırlık	1,80 kg



HCS-7412

### Havalı Cırcır Makinası

Model Numarası	HCS-7412
Soket Karesi	1/2"
Max. Tork	88 Nm
Boştaki Devir	160 Rpm
Hava Basıncı	6,3 bar
Hava Girişi	1/4"
Hortum Çapı	10 mm
Uzunluk	260 mm
Ağırlık	1,17 kg



## ÖNERİLEN AKSESUARLAR



Şartlandırıcı ve Yağı



360° Bağımsız Döner Dirsek

Poliüretan



Spiral Hava Hortumu

## Havalı Matkaplar

### A14-E4203

#### Havalı Matkap

Model Numarası	A14-E4203
Kapasite	1-6 mm
Boştaki Devir	4.500 Rpm
Hava Basıncı	6,3 bar
Hava Girişi	1/4"
Hortum Çapı	10 mm
Uzunluk	155 mm
Ağırlık	0,54 kg

6 mm Metal Madren  
Çift Yönlü



### A14-R0801

#### Havalı Matkap

Model Numarası	A14-R0801
Kapasite	1-6 mm
Boştaki Devir	2.000 Rpm
Hava Basıncı	6,3 bar
Hava Girişi	1/4"
Hortum Çapı	10 mm
Uzunluk	195 mm
Ağırlık	0,76 kg

6 mm Metal Madren  
Çift Yönlü



### A14-E2907

#### Havalı Matkap

Model Numarası	A14-E2907
Kapasite	1-10 mm
Boştaki Devir	1.800 Rpm
Hava Basıncı	6,3 bar
Hava Girişi	1/4"
Hortum Çapı	10 mm
Uzunluk	195 mm
Ağırlık	0,90 kg

10 mm Plastik Madren  
Çift Yönlü



### A14-L7611

#### Havalı Matkap

Model Numarası	A14-L7611
Kapasite	1-10 mm
Boştaki Devir	2.300 Rpm
Hava Basıncı	6,3 bar
Hava Girişi	1/4"
Hortum Çapı	10 mm
Uzunluk	177 mm
Ağırlık	1,30 kg

10 mm Metal Madren  
Çift Yönlü



### A14-L7612

#### Havalı Matkap

Model Numarası	A14-L7612
Kapasite	1-13 mm
Boştaki Devir	600 Rpm
Hava Basıncı	6,3 bar
Hava Girişi	1/4"
Hortum Çapı	10 mm
Uzunluk	240 mm
Ağırlık	1,75 kg

13 mm Plastik Madren  
Çift Yönlü



### HCS-7101

#### Havalı Matkap

Model Numarası	HCS-7101
Kapasite	1-10 mm
Boştaki Devir	1.800 Rpm
Hava Basıncı	6,3 bar
Hava Girişi	1/4"
Hortum Çapı	10 mm
Uzunluk	187 mm
Ağırlık	1,20 kg

10 mm Plastik Madren  
Çift Yönlü



## ÖNERİLEN AKSESUARLAR



Şartlandırıcı ve Yağı



Anahtarlı ve Otomatik Madren  
• 3/8" - 1/2" • 6 mm - 10 mm - 13 mm



## Havalı Matkaplar

A14-E2901

### Havalı Matkap

10 mm Metal Madren  
Tek Yönlü

Model Numarası	A14-E2901
Kapasite	1-10 mm
Boştaki Devir	2.600 Rpm
Hava Basıncı	6,3 bar
Hava Girişi	1/4"
Hortum Çapı	10 mm
Uzunluk	210 mm
Ağırlık	1,05 kg



HY-4036

### Havalı Matkap

10 mm Metal Madren  
Çift Yönlü

Model Numarası	HY-4036
Kapasite	1-10 mm
Boştaki Devir	1.800 Rpm
Hava Basıncı	6,3 bar
Hava Girişi	1/4"
Hortum Çapı	10 mm
Uzunluk	210 mm
Ağırlık	1,10 kg

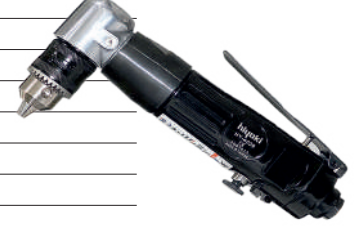

HM-4027

### Havalı Matkap

6 mm Metal Madren  
Tek Yönlü

Model Numarası	HM-4027
Kapasite	1-6 mm
Boştaki Devir	6.000 Rpm
Hava Basıncı	6,3 bar
Hava Girişi	1/4"
Hortum Çapı	10 mm
Uzunluk	125 mm
Ağırlık	0,40 kg



A14-E2903

### Havalı Matkap

10 mm Plastik Madren  
Tek Yönlü

Model Numarası	A14-E2903
Kapasite	1-10 mm
Boştaki Devir	3.600 Rpm
Hava Basıncı	6,3 bar
Hava Girişi	1/4"
Hortum Çapı	10 mm
Uzunluk	210 mm
Ağırlık	1,20 kg



A14-E4039

### Havalı Matkap

10 mm Plastik Madren  
Tek Yönlü

Model Numarası	A14-E4039
Kapasite	1-10 mm
Boştaki Devir	4.500 Rpm
Hava Basıncı	6,3 bar
Hava Girişi	1/4"
Hortum Çapı	10 mm
Uzunluk	216 mm
Ağırlık	1,00 kg



A16-B0534

### Havalı Lastik Taşlama

Lastik Taşlama

Model Numarası	A16-B0534
Kapasite	Oto. Geçme
Boştaki Devir	2.500 Rpm
Hava Basıncı	6,3 bar
Hava Girişi	1/4"
Hortum Çapı	10 mm
Uzunluk	220 mm
Ağırlık	2,64 kg



## ÖNERİLEN AKSESUARLAR



Şartlandırıcı ve Yağı



Anahtarlı ve Otomatik Madren  
• 3/8" - 1/2" • 6 mm - 10 mm - 13 mm



## Havalı Tork Ayarlı Tornavidalar

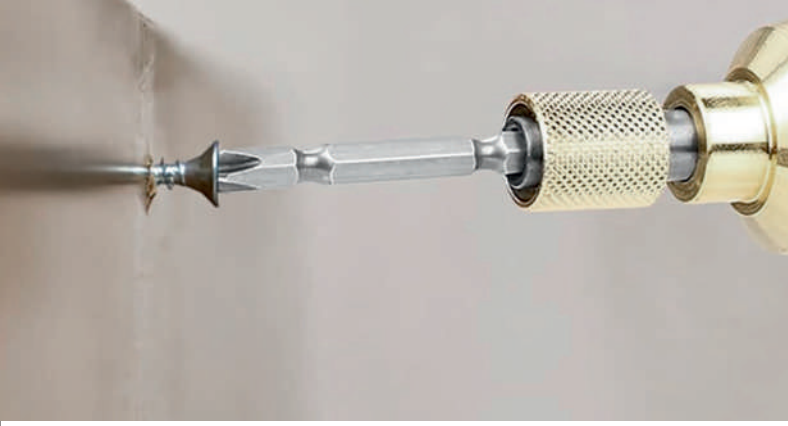

### A15-L8801

#### Havalı Tork Ayarlı Tornavida

Model Numarası	A15-L8801
Tork	68 Nm
Boştaki Devir	11.000 Rpm
Hava Basıncı	6,3 bar
Hava Girişi	1/4"
Hortum Çapı	10 mm
Uzunluk	170 mm
Ağırlık	0,70 kg

Tork Ayarlı  
Çekiç Darbeli Tornavida



### A15-L7605

#### Havalı Tork Ayarlı Tornavida

Model Numarası	A15-L7605
Tork	2-13 Nm
Boştaki Devir	1.800 Rpm
Hava Basıncı	6,3 bar
Hava Girişi	1/4"
Hortum Çapı	10 mm
Uzunluk	210 mm
Ağırlık	1,14 kg

Tork Ayarlı  
Debriyaj Kaydırmalı



### A15-L7606

#### Havalı Tork Ayarlı Tornavida

Model Numarası	A15-L7606
Tork	5-16 Nm
Boştaki Devir	800 Rpm
Hava Basıncı	6,3 bar
Hava Girişi	1/4"
Hortum Çapı	10 mm
Uzunluk	230 mm
Ağırlık	1,30 kg

Tork Ayarlı  
Debriyaj Kaydırmalı



### HY-4062

#### Havalı Tork Ayarlı Tornavida

Model Numarası	HY-4062
Tork	30 Nm
Boştaki Devir	11.000 Rpm
Hava Basıncı	6,3 bar
Hava Girişi	1/4"
Hortum Çapı	10 mm
Uzunluk	155 mm
Ağırlık	0,90 kg

Tork Ayarlı



### HY-4050

#### Havalı Tork Ayarlı Tornavida

Model Numarası	HY-4050
Tork	130 Nm
Boştaki Devir	7.000 Rpm
Hava Basıncı	6,3 bar
Hava Girişi	1/4"
Hortum Çapı	10 mm
Uzunluk	155 mm
Ağırlık	1,25 kg

Tork Ayarlı  
Debriyaj Kaydırmalı



## ÖNERİLEN AKSESUARLAR



Şartlandırıcı ve Yağı



Tabanca Tutucu



## Havalı Tork Ayarlı Tornavidalar

HY-4060

### Havalı Tork Ayarlı Tornavida

Model Numarası	HY-4060
Tork	50 Nm
Boştaki Devir	11.000 Rpm
Hava Basıncı	6,3 bar
Hava Girişi	1/4"
Hortum Çapı	10 mm
Uzunluk	195 mm
Ağırlık	0,70 kg



Tork Ayarlı  
Çekiç Darbeli Tornavida

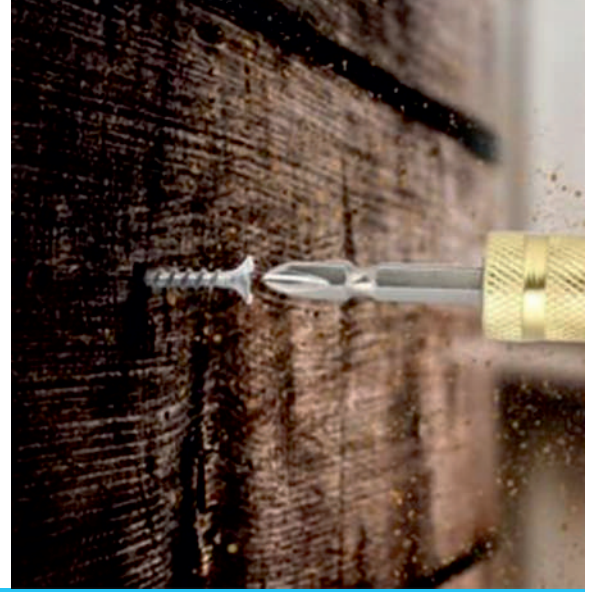

A15-H0304

### Havalı Tork Ayarlı Tornavida

Model Numarası	A15-H0304
Tork	0,8-13 Nm
Boştaki Devir	1.800 Rpm
Hava Basıncı	6,3 bar
Hava Girişi	1/4"
Hortum Çapı	10 mm
Uzunluk	265 mm
Ağırlık	1,16 kg



Tork Ayarlı  
Debriyaj Kaydırmalı

A15-H0305

### Havalı Tork Ayarlı Tornavida

Model Numarası	A15-H0305
Tork	2-17 Nm
Boştaki Devir	800 Rpm
Hava Basıncı	6,3 bar
Hava Girişi	1/4"
Hortum Çapı	10 mm
Uzunluk	265 mm
Ağırlık	1,16 kg



Tork Ayarlı  
Debriyaj Kaydırmalı

A15-K0108

### Havalı Tork Ayarlı Tornavida

Model Numarası	A15-K0108
Tork	0,3-3 Nm
Boştaki Devir	1.700 Rpm
Hava Basıncı	6,3 bar
Hava Girişi	1/4"
Hortum Çapı	10 mm
Uzunluk	240 mm
Ağırlık	0,70 kg



Tork Ayarlı  
Debriyaj Kaydırmalı

A15-K0111

### Havalı Tork Ayarlı Tornavida

Model Numarası	A15-K0111
Tork	0,2-4 Nm
Boştaki Devir	750 Rpm
Hava Basıncı	6,3 bar
Hava Girişi	1/4"
Hortum Çapı	10 mm
Uzunluk	235 mm
Ağırlık	0,60 kg



Tork Ayarlı  
Debriyaj Kaydırmalı

## ÖNERİLEN AKSESUARLAR



Şartlandırıcı ve Yağı



360° Bağımsız Döner Dirsek

## Havalı Kalıpcı Taşlamalar

### A11-F29C01

#### Havalı Kalıpcı Taşlama

Model Numarası	A11-F29C01
Pens Çapı	6 mm
Boştaki Devir	25.000 Rpm
Hava Basıncı	6,3 bar
Hava Girişi	1/4"
Hortum Çapı	10 mm
Uzunluk	159 mm
Ağırlık	0,36 kg



Devir Ayarlı  
Hafif Ergonomik

### A11-E2925

#### Havalı Kalıpcı Taşlama

Model Numarası	A11-E2925
Pens Çapı	6 mm
Boştaki Devir	22.000 Rpm
Hava Basıncı	6,3 bar
Hava Girişi	1/4"
Hortum Çapı	10 mm
Uzunluk	180 mm
Ağırlık	0,55 kg



Devir Ayarlı  
Yüksek Performans

### A11-E2924

#### Havalı Kalıpcı Taşlama

Model Numarası	A11-E2924
Pens Çapı	6 mm
Boştaki Devir	22.000 Rpm
Hava Basıncı	6,3 bar
Hava Girişi	1/4"
Hortum Çapı	10 mm
Uzunluk	180 mm
Ağırlık	0,58 kg



Devir Ayarlı  
Ergonomik Tasarım

### A11-E2927

#### Havalı Kalıpcı Taşlama

Model Numarası	A11-E2927
Pens Çapı	6 mm
Boştaki Devir	22.000 Rpm
Hava Basıncı	6,3 bar
Hava Girişi	1/4"
Hortum Çapı	10 mm
Uzunluk	240 mm
Ağırlık	0,70 kg



Devir Ayarlı  
Orta Boy

### A11-M15C01

#### Havalı Kalıpcı Taşlama

Model Numarası	A11-M15C01
Pens Çapı	6 mm
Boştaki Devir	20.000 Rpm
Hava Basıncı	6,3 bar
Hava Girişi	1/4"
Hortum Çapı	10 mm
Uzunluk	319 mm
Ağırlık	1,03 kg



Devir Ayarlı  
Uzun Tip

### A11-K0962

#### Havalı Kalıpcı Taşlama

Model Numarası	A11-K0962
Pens Çapı	6 mm
Boştaki Devir	14.600 Rpm
Hava Basıncı	6,3 bar
Hava Girişi	3/8"
Hortum Çapı	12 mm
Uzunluk	345 mm
Ağırlık	1,30 kg



Devir Ayarlı  
Yüksek Performans

## ÖNERİLEN AKSESUARLAR



Şartlandırıcı ve Yağı



Kalıpcı Pens Tutucu



## Havalı Kalıpcı Taşlamalar

### A11-F29C03

#### Havalı Kalıpcı Taşlama

Model Numarası	A11-F29C03
Pens Çapı	6 mm
Boştaki Devir	20.000 Rpm
Hava Basıncı	6,3 bar
Hava Girişi	1/4"
Hortum Çapı	10 mm
Uzunluk	153 mm
Ağırlık	0,49 kg

odel Numarası



Devir Ayarlı  
Hafif Ergonomik

### A11-E2926

#### Havalı Kalıpcı Taşlama

Model Numarası	A11-E2926
Pens Çapı	6 mm
Boştaki Devir	18.000 Rpm
Hava Basıncı	6,3 bar
Hava Girişi	1/4"
Hortum Çapı	10 mm
Uzunluk	190 mm
Ağırlık	0,70 kg



Devir Ayarlı  
Yüksek Performans

### A11-M3904

#### Yazı Yazma Kalem

Model Numarası	A11-M3904
Pens Çapı	3 mm
Boştaki Devir	34.000 Rpm
Hava Basıncı	6,3 bar
Hava Girişi	1/4"
Hortum Çapı	10 mm
Uzunluk	150 mm
Ağırlık	0,20 kg

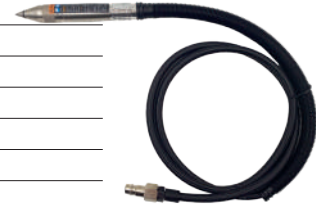

### A11-D3107

#### Havalı Kalıpcı Taşlama

Model Numarası	A11-D3107
Pens Çapı	3 mm
Boştaki Devir	56.000 Rpm
Hava Basıncı	6,3 bar
Hava Girişi	1/4"
Hortum Çapı	10 mm
Uzunluk	156 mm
Ağırlık	0,22 Kg



Devir Ayarlı  
Standart Seri

### A11-F2934

#### Mikro Kalıpcı Taşlama

Model Numarası	A11-F2934
Devir Hız	35.000 Rpm
Pens Boyutu	3 ve 6 mm
Hava Girişi	1/4"
Hava Tüketimi	3 Cfm
Genel Uzunluk	175 mm

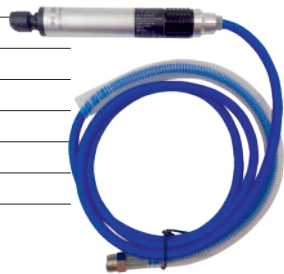

### A11-D3105

#### Havalı Kalıpcı Taşlama

Model Numarası	A11-D3105
Pens Çapı	3 mm
Boştaki Devir	70.000 Rpm
Hava Basıncı	6,3 bar
Hava Girişi	1/4"
Hortum Çapı	10 mm
Uzunluk	156 mm
Ağırlık	0,22 Kg



Devir Ayarlı  
Yüksek Performans

## ÖNERİLEN AKSESUARLAR



Şartlandırıcı ve Yağı

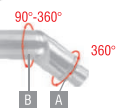

360° Bağımsız Döner Dirsek



## Havalı Satih - Fleks Taşlama

A11-E2945

### Havalı Satih Taşlama

Model Numarası	A11-E2945
Taş Çapı	100 mm
Boştaki Devir	11.000 Rpm
Hava Basıncı	6,3 bar
Hava Girişi	1/4"
Hortum Çapı	10 mm
Uzunluk	215 mm
Ağırlık	0,95 kg



Devir Ayarlı  
Taş Sabitleme

A11-E2921

### Havalı Satih Taşlama

Model Numarası	A11-E2921
Taş Çapı	50 mm
Boştaki Devir	15.000 Rpm
Hava Basıncı	6,3 bar
Hava Girişi	1/4"
Hortum Çapı	10 mm
Uzunluk	190 mm
Ağırlık	0,71 kg



Devir Ayarlı

A11-L6902

### Havalı Satih Taşlama

Model Numarası	A11-L6902
Taş Çapı	125 mm
Boştaki Devir	11.000 Rpm
Hava Basıncı	6,3 bar
Hava Girişi	1/4"
Hortum Çapı	10 mm
Uzunluk	242 mm
Ağırlık	1,82 kg



Ekonomik Seri

A11-M15C06

### Havalı Satih Taşlama

Model Numarası	A11-M15C06
Taş Çapı	100 mm
Boştaki Devir	14.000 Rpm
Hava Basıncı	6,3 bar
Hava Girişi	1/4"
Hortum Çapı	10 mm
Uzunluk	268 mm
Ağırlık	1,30 kg



Uzun Tip Taşlama

## ÖNERİLEN AKSESUARLAR



Şartlandırıcı ve Yağı



Aşındırıcı Taş Çeşitleri

Poliüretan



Spiral Hava Hortumu



## Havalı Sath - Fleks Taşlama

A11-E2949

### Havalı Sath Taşlama

Model Numarası	A11-E2949
Taş Çapı	125 mm
Boştaki Devir	11.000 Rpm
Hava Basıncı	6,3 bar
Hava Girişi	1/4"
Hortum Çapı	10 mm
Uzunluk	220 mm
Ağırlık	1,85 kg



**Kompozit**  
Taş Sabitleme

A11-D4003

### Havalı Sath Taşlama

Model Numarası	A11-D4003
Taş Çapı	125 mm
Boştaki Devir	11.000 Rpm
Hava Basıncı	6,3 bar
Hava Girişi	1/4"
Hortum Çapı	10 mm
Uzunluk	246 mm
Ağırlık	2,00 kg



**Ağır Hizmet**

A11-D4002

### Havalı Sath Taşlama

Model Numarası	A11-D4002
Taş Çapı	180 mm
Boştaki Devir	7.000 Rpm
Hava Basıncı	6,3 bar
Hava Girişi	3/8"
Hortum Çapı	12 mm
Uzunluk	343 mm
Ağırlık	3,20 kg



**Ağır Hizmet**

A12-L6902

### Havalı Sath Taşlama

Model Numarası	A12-L6902
Taş Çapı	180 mm
Boştaki Devir	2.500 Rpm
Hava Basıncı	6,3 bar
Hava Girişi	3/8"
Hortum Çapı	12 mm
Uzunluk	406 mm
Ağırlık	2,90 kg



**Polisaj**

## ÖNERİLEN AKSESUARLAR



Şartlandırıcı ve Yağı

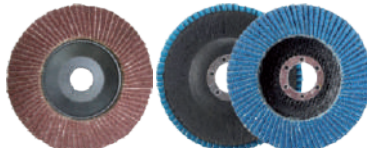

Flap Zımpara Çeşitleri

Poliüretan



Spiral Hava Hortumu

## Havalı Zımpara ve Polisaj Makinaları

A12-L450P

### Havalı Polisaj Makinası

Model Numarası	A12-L450P
Taban Ölçüsü	75 mm
Boştaki Devir	0-5.000 Rpm
Hava Basıncı	6,3 bar
Hava Girişi	1/4"
Hortum Çapı	10 mm
Ağırlık	0,90 kg



HY-7758

### Havalı Bant Zımpara

Model Numarası	HY-7758
Taban Ölçüsü	30x640 mm
Boştaki Devir	13.500 Rpm
Hava Basıncı	6,3 bar
Hava Girişi	1/4"
Hortum Çapı	10 mm
Ağırlık	0,40 kg

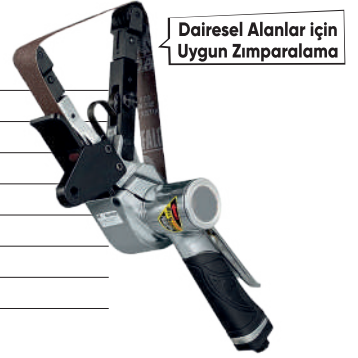

A12-L5036

### Havalı Polisaj Makinesini

Model Numarası	A12-L5036
Taban Ölçüsü	75 mm
Boştaki Devir	0-2.500 Rpm
Hava Basıncı	6,3 bar
Hava Girişi	1/4"
Hortum Çapı	10 mm
Ağırlık	0,81 kg



A12-L5028

### Havalı Zımpara Makinesini

Model Numarası	A12-L5028
Taban Ölçüsü	75 mm
Boştaki Devir	0-15.000 Rpm
Hava Basıncı	6,3 bar
Hava Girişi	1/4"
Hortum Çapı	10 mm
Ağırlık	0,81 kg



A12-B0501

### Havalı Bant Zımpara

Model Numarası	A12-B0501
Taban Ölçüsü	10x330 mm
Boştaki Devir	19.000 Rpm
Hava Basıncı	6,3 bar
Hava Girişi	1/4"
Hortum Çapı	10 mm
Ağırlık	0,80 kg

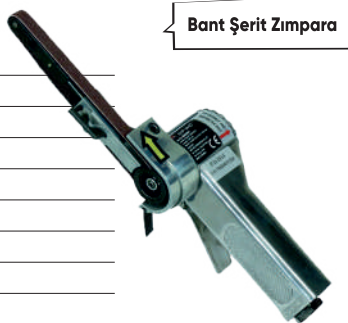

A12-B0502

### Havalı Bant Zımpara

Model Numarası	A12-B0502
Taban Ölçüsü	20x520 mm
Boştaki Devir	16.000 Rpm
Hava Basıncı	6,3 bar
Hava Girişi	1/4"
Hortum Çapı	10 mm
Ağırlık	1,20 kg

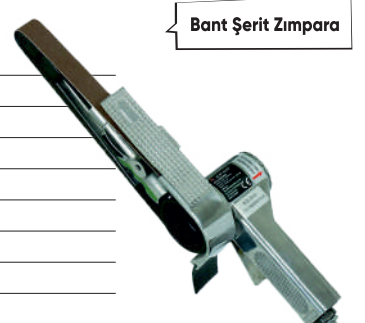

## ÖNERİLEN AKSESUARLAR



Zımpara Çeşitleri



Polisaj Ped Çeşitleri

## Havalı Orbital Zımparalar

### PRO-4150 V

#### Toz Emiřli Eksantirik Zımpara

Model Numarası	PRO-4150 V
Taban Ölçüsü	150 mm
Salınım	5 mm
Bořtaki Devir	12.000 Rpm
Basınç	6,3 bar
Hava Giriři	1/4"
Hortum Çapı	10 mm
Ağırlık	0,87 kg



Devir Ayarlı  
Toz Emiřli

### A12-X0306

#### Havalı Orbital Zımpara

Model Numarası	A12-X0306
Taban Ölçüsü	70x400 mm
Salınım	9 mm
Bořtaki Devir	3.000 Rpm
Basınç	6,3 bar
Hava Giriři	1/4"
Hortum Çapı	10 mm
Ağırlık	2,99 kg



Devir Ayarlı

### PRO-4152 C

#### Havalı Eksantirik Zımpara

Model Numarası	PRO-4152 C
Taban Ölçüsü	75 mm
Salınım	2,5 mm
Bořtaki Devir	12.000 Rpm
Basınç	6,3 bar
Hava Giriři	1/4"
Hortum Çapı	10 mm
Ağırlık	0,80 kg



Devir Ayarlı

### A12-E2978S

#### Havalı Ütü Tipi Zımpara

Model Numarası	A12-E2978S
Taban Ölçüsü	100x75 mm
Salınım	2,5 mm
Bořtaki Devir	10.000 Rpm
Basınç	6,3 bar
Hava Giriři	1/4"
Hortum Çapı	10 mm
Ağırlık	0,70 kg



Devir Ayarlı

### PRO-4152 NV

#### Toz Emiřsiz Eksantirik Zımpara

Model Numarası	PRO-4152 NV
Taban Ölçüsü	150 mm
Salınım	5 mm
Bořtaki Devir	12.000 Rpm
Basınç	6,3 bar
Hava Giriři	1/4"
Hortum Çapı	10 mm
Ağırlık	0,87 kg



Devir Ayarlı

### A12-K0904

#### Havalı Titreřimli Kare Zımpara

Model Numarası	A12-K0904
Taban Ölçüsü	165x94 mm
Salınım	-
Bořtaki Devir	8.000 Rpm
Basınç	6,3 bar
Hava Giriři	1/4"
Hortum Çapı	10 mm
Ağırlık	2,30 kg

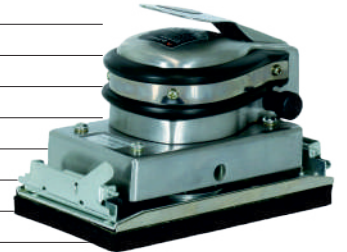

Devir Ayarlı  
Kağıt Zımpara

## ÖNERİLEN AKSESUARLAR



Zımpara Çeřitleri



125-150 mm Delikli ve Deliksiz Alt Tabanlar

# Profesyonel Montaj Ekipmanları



## Havalı El Aletleri

HY-2505

### Havalı Çivili Raspa

Model Numarası	HY-2505
Pens Çapı	İğne Ø 3x180x19
Devir	3.700 Rpm
Strok	33 mm
Hava Girişi	1/4"
Hortum Çapı	10 mm
Uzunluk	283 mm
Ağırlık	2,50 kg



Çivili Raspa

A16-03802

### Havalı Testere Makinesi

Model Numarası	A16-03802
Pens Çapı	-
Devir	9.500 Rpm
Strok	10 mm
Hava Girişi	1/4"
Hortum Çapı	10 mm
Uzunluk	350 mm
Ağırlık	0,76 kg



Dekupaj Testere  
Düşük Ses ve Vibrasyon

A16-B0501

### Havalı Testere Makinesi

Model Numarası	A16-B0501
Pens Çapı	-
Devir	10.000 Rpm
Strok	10 mm
Hava Girişi	1/4"
Hortum Çapı	10 mm
Uzunluk	235 mm
Ağırlık	0,55 kg



Testere

A16-B0513

### Havalı Eğe Makinesi

Model Numarası	A16-B0513
Pens Çapı	6 mm
Devir	3.700 Rpm
Strok	9 mm
Hava Girişi	1/4"
Hortum Çapı	10 mm
Uzunluk	234 mm
Ağırlık	1,10 kg



Eğeleme  
Ege Çapı: 6 mm

A16-R0455K

### Havalı Kalafat Çekici

Model Numarası	A16-R0455K
Pens Çapı	21 mm
Devir	3.000 Rpm
Strok	67 mm
Hava Girişi	1/4"
Hortum Çapı	10 mm
Uzunluk	172 mm
Ağırlık	1,70 kg



Kalafat Çekici

HC-2100-6

### Hava Darbeli Kırıcı Delici

Model Numarası	HC-2100-6
Pens Çapı	20 mm
Devir	3.000 Rpm
Strok	48 mm
Hava Girişi	1/4"
Hortum Çapı	12 mm
Uzunluk	243 mm
Ağırlık	1,60 kg



Darbeli Kırıcı  
Delici

Keski  
Murç

## ÖNERİLEN AKSESUARLAR



Şartlandırıcı ve Yağı



Ege Uçları





## Havalı El Aletleri



### A17-L0321

#### Havalı Kanca Sıkma Tabancası

Model Numarası	A17-L0321
Tel Çapı	23,7x12x8 mm
Tel Kapasitesi	100 Adet
Basınç	6,3 bar
Hava Girişi	1/4"
Hortum Çapı	10 mm
Uzunluk	315 mm
Ağırlık	1,45 kg



C-Ring  
Uzun Çene

### A17-L0320

#### Havalı Kanca Sıkma Tabancası

Model Numarası	A17-L0320
Tel Çapı	23,7x12x8 mm
Tel Kapasitesi	100 Adet
Basınç	6,3 bar
Hava Girişi	1/4"
Hortum Çapı	10 mm
Uzunluk	332 mm
Ağırlık	1,50 kg



C-Ring  
Kısa Çene

### A17-N4401

#### Havalı Koli Kapama Makinesi

Model Numarası	A17-N4401
Tel Çapı	35/15-18 mm
Tel Kapasitesi	100 Adet
Basınç	6,3 bar
Hava Girişi	1/4"
Hortum Çapı	10 mm
Uzunluk	220 mm
Ağırlık	2,15 kg



Koli Kapama

### A16-D8016

#### Havalı Zimba Makinesi

Model Numarası	A16-D8016
Tel Çapı	6-18 mm
Tel Kapasitesi	150 Adet
Basınç	6,3 bar
Hava Girişi	1/4"
Hortum Çapı	10 mm
Uzunluk	227 mm
Ağırlık	0,90 kg



Döşeme Zimba  
Tabancası

## ÖNERİLEN AKSESUARLAR



Şartlandırıcı ve Yağı



360° Bağımsız Döner Dirsek

Poliüretan



Spiral Hava Hortumu

## Somunlu Perçin Tabancaları

### HY-2308

#### Somunlu Perçin Tabancası

Model Numarası	HY-2308
Perçin Çapı	M3-M8
Çekme Kapasite	19.600 Nm
Strok	7 mm
Hava Girişi	1/4"
Hortum Çapı	10 mm
Ağırlık	1,63 kg

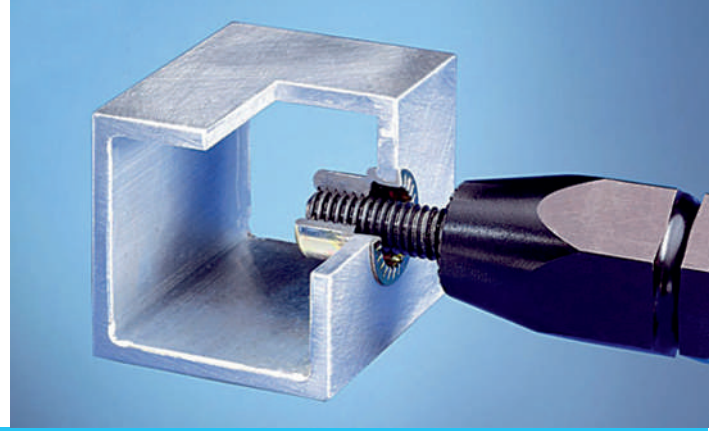

### HY-2312

#### Somunlu Perçin Tabancası

Model Numarası	HY-2312
Perçin Çapı	M4-M12
Çekme Kapasite	29.400 Nm
Strok	8 mm
Hava Girişi	1/4"
Hortum Çapı	12 mm
Ağırlık	1,80 kg



### HY-5006

#### Somunlu Perçin Tabancası

Model Numarası	HY-5006
Perçin Çapı	M3-M10
Çekme Kapasite	1.100 kg
Strok	20 mm
Hava Girişi	1/4"
Hortum Çapı	10 mm
Ağırlık	1,90 kg



### HY-5007

#### Somunlu Perçin Tabancası

Model Numarası	HY-5007
Perçin Çapı	M3-M12
Çekme Kapasite	2.200 kg
Strok	26 mm
Hava Girişi	1/4"
Hortum Çapı	12 mm
Ağırlık	2,10 kg



### HY-5008

#### Somunlu Perçin Tabancası

Model Numarası	HY-5008
Perçin Çapı	M16
Çekme Kapasite	2.200 kg
Strok	26 mm
Hava Girişi	1/4"
Hortum Çapı	12 mm
Ağırlık	2,20 kg



## ÖNERİLEN AKSESUARLAR



Şartlandırıcı ve Yağı



Poliüretan



Spiral Hava Hortumu

## Havalı Perçin Tabancaları

### A16-F5001

#### Vakumlu Pop Perçin Makinesi

Model Numarası	A16-F5001
Perçin Çapı	2,4 - 4,8 mm Çelik
Çekme Kapasite	1.100 kg
Strok	18 mm
Hava Girişi	1/4"
Hortum Çapı	10 mm
Ağırlık	1,30 kg

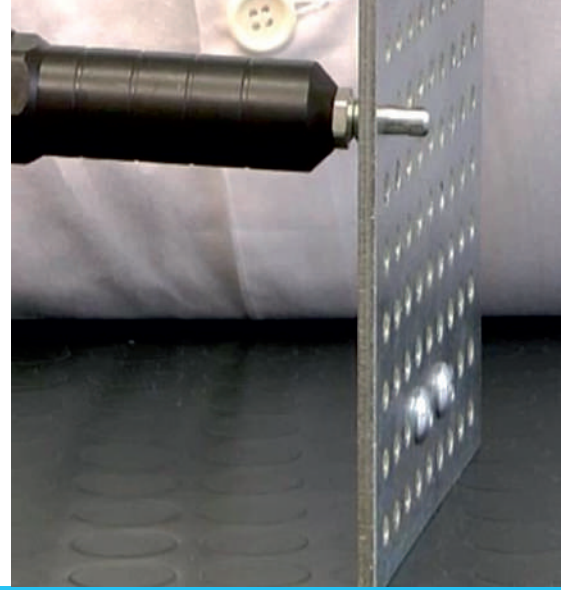

### A16-F5001L

#### Vakumlu Pop Perçin Makinesi

Model Numarası	A16-F5001L
Perçin Çapı	2,4 - 4,8 mm Çelik
Çekme Kapasite	1.100 kg
Strok	18 mm
Hava Girişi	1/4"
Hortum Çapı	10 mm
Ağırlık	1,35 kg



### A16-Y1401

#### Vakumsuz Pop Perçin Makinesi

Model Numarası	A16-Y1401
Perçin Çapı	2,4 - 4,8 mm Alm
Çekme Kapasite	850 kg
Strok	10 mm
Hava Girişi	1/4"
Hortum Çapı	10 mm
Ağırlık	1,75 kg



### HY-N250V

#### Vakumlu Pop Perçin Makinesi

Model Numarası	HY-N250V
Perçin Çapı	3,2 - 5 mm Çelik
Çekme Kapasite	14.420 Nm
Strok	19 mm
Hava Girişi	1/4"
Hortum Çapı	10 mm
Ağırlık	1,42 kg



### HY-N640V

#### Vakumlu Pop Perçin Makinesi

Model Numarası	HY-N640V
Perçin Çapı	4,8 - 6,4 mm Çelik
Çekme Kapasite	27.160 Nm
Strok	20 mm
Hava Girişi	1/4"
Hortum Çapı	12 mm
Ağırlık	1,85 kg



## ÖNERİLEN AKSESUARLAR



Şartlandırıcı ve Yağı



Uzatılabilen Nuzul

Poliüretan



Spiral Hava Hortumu

## Havalı Kılavuz Çekme Aletleri

HY-4009

### Havalı Kılavuz Çekme Makinesi

Model Numarası	HY-4009
Kapasite	M3-M12
Devir	400-600 Rpm
Çalışma Mesafesi	-
Ebat	255 mm
Hortum Çapı	12 mm
Ağırlık	1,58 kg



A16-K0102

### Havalı Kılavuz Çekme Makinesi

Model Numarası	A16-K0102
Kapasite	M3-M10
Devir	150 Rpm
Çalışma Mesafesi	-
Ebat	225 mm
Hortum Çapı	10 mm
Ağırlık	1,73 kg

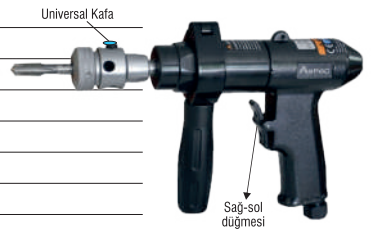

A19-C01851-S

### Havalı Kılavuz Çekme Makinesi

Model Numarası	A19-C01851-S
Kapasite	M3-M12
Devir	400 Rpm
Çalışma Mesafesi	Uzama 1.400 mm
Ebat	200 mm
Hortum Çapı	10 mm
Ağırlık	18,00 kg



A19-C01852-S

### Havalı Kılavuz Çekme Makinesi

Model Numarası	A19-C01852-S
Kapasite	M5-M16
Devir	250 Rpm
Çalışma Mesafesi	Uzama 1.400 mm
Ebat	200 mm
Hortum Çapı	10 mm
Ağırlık	18,00 kg



A19-C01851

### Havalı Kılavuz Çekme Makinesi

Model Numarası	A19-C01851
Kapasite	M3-M12
Devir	700 Rpm
Çalışma Mesafesi	-
Ebat	38 x 238 mm
Hortum Çapı	10 mm
Ağırlık	2,30 kg



A19-C01852

### Havalı Kılavuz Çekme Makinesi

Model Numarası	A19-C01852
Kapasite	M5-M16
Devir	250 Rpm
Çalışma Mesafesi	-
Ebat	61 x 365 mm
Hortum Çapı	10 mm
Ağırlık	4,00 kg



## ÖNERİLEN AKSESUARLAR



Şartlandırıcı ve Yağ



360° Bağımsız Döner Dirsek

## Havalı Dökümcü Tokmağı

A12-L3505

### Havalı Çekiç

Model Numarası	A12-L3505
Piston Çapı	-
Strok	-
Boştaki Darbe Adeti	1.000 Rpm
Uzunluk	650 mm
Hortum Çapı	10 mm
Ağırlık	1,00 kg



Uca Basılarak Çalışma Özelliği

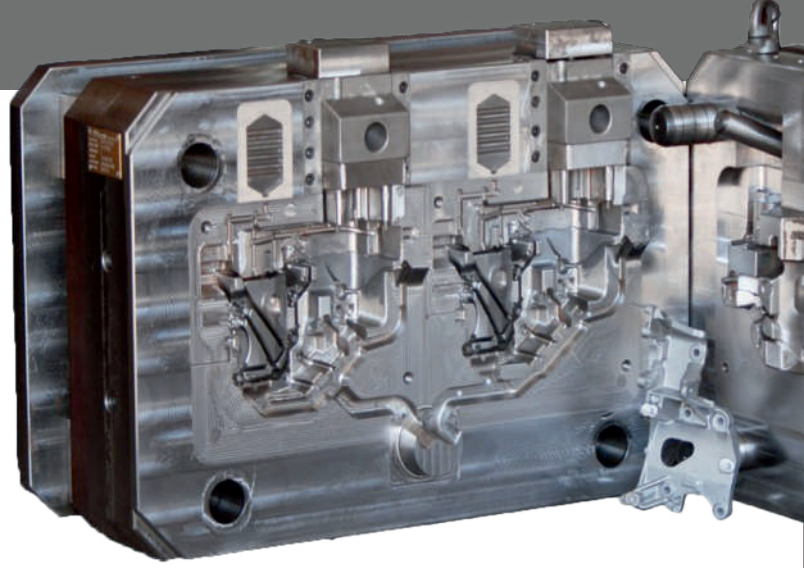

A16-D4003

### Havalı Dökümcü Tokmağı

Model Numarası	A16-D4003
Piston Çapı	18 mm
Strok	58 mm
Boştaki Darbe Adeti	1.500 Rpm
Uzunluk	360 mm
Hortum Çapı	10 mm
Ağırlık	1,60 kg



A16-D4004

### Havalı Dökümcü Tokmağı

Model Numarası	A16-D4004
Piston Çapı	22 mm
Strok	85 mm
Boştaki Darbe Adeti	1.000 Rpm
Uzunluk	470 mm
Hortum Çapı	10 mm
Ağırlık	2,95 kg



A16-D4005

### Havalı Dökümcü Tokmağı

Model Numarası	A16-D4005
Piston Çapı	25,4 mm
Strok	100 mm
Boştaki Darbe Adeti	800 Rpm
Uzunluk	500-660 mm
Hortum Çapı	10 mm
Ağırlık	6,00 kg



A16-D4007

### Havalı Dökümcü Tokmağı

Model Numarası	A16-D4007
Piston Çapı	32 mm
Strok	125 mm
Boştaki Darbe Adeti	800 Rpm
Uzunluk	1080-1250 mm
Hortum Çapı	12 mm
Ağırlık	9,79 kg



## ÖNERİLEN AKSESUARLAR



Şartlandırıcı ve Yağı



360° Bağımsız Döner Dirsek



## Havalı Yan Kesimler

Kesme ve farklı amaçlarda kullanım kolaylığı

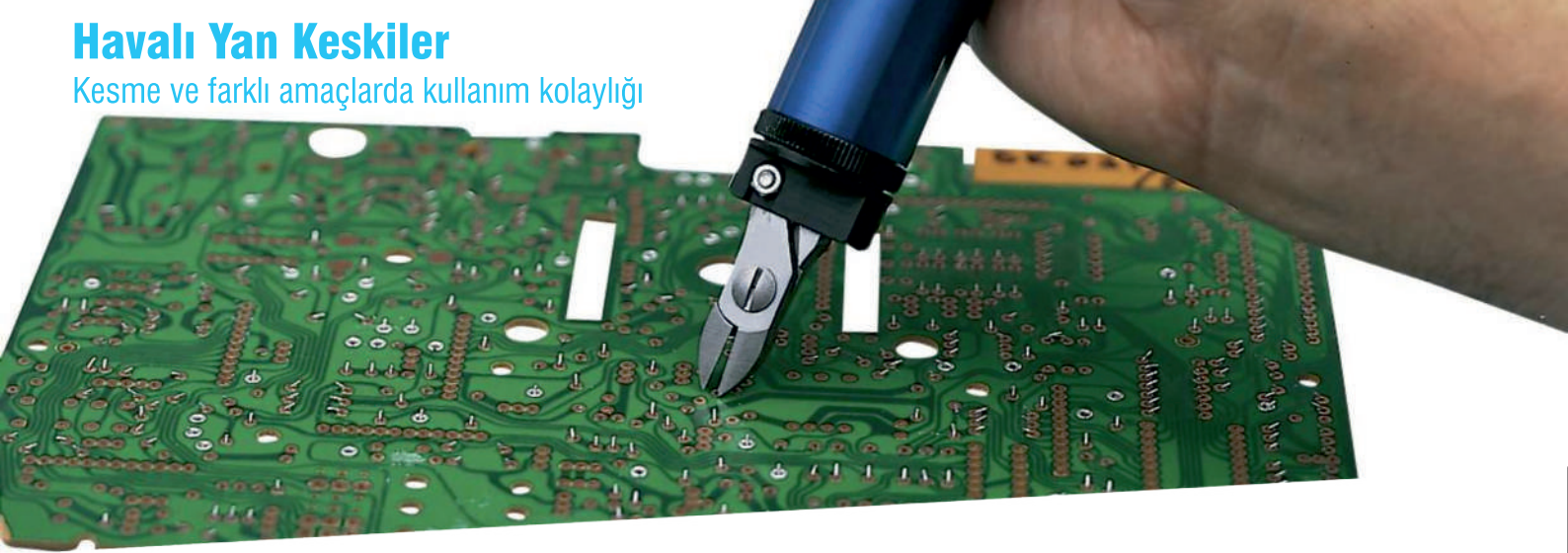

### A16-04002

#### Havalı Yan Keski

Piston Zaman Ayarlı

Model Numarası	A16-04002		
Kesme Kapasitesi	Demir 0,5 mm	Alüminyum 1,26 mm	Bakır 1 mm
Strok	10 mm		
Hortum Çapı	10 mm		
Uzunluk	140 mm		
Ağırlık	0,20 kg		



### A16-04001

#### Havalı Yan Keski

Piston Zaman Ayarlı

Model Numarası	A16-04001		
Kesme Kapasitesi	Demir 1 mm	Alüminyum 2,26 mm	Bakır 1,6 mm
Strok	10 mm		
Hortum Çapı	10 mm		
Uzunluk	160 mm		
Ağırlık	0,25 kg		



### A16-04003

#### Havalı Yan Keski

Piston Zaman Ayarlı

Model Numarası	A16-04003		
Kesme Kapasitesi	Demir 2 mm	Alüminyum 3,26 mm	Bakır 2,6 mm
Strok	10 mm		
Hortum Çapı	10 mm		
Uzunluk	170 mm		
Ağırlık	0,35 kg		



### A16-04004

#### Havalı Yan Keski

Piston Zaman Ayarlı

Model Numarası	A16-04004		
Kesme Kapasitesi	Demir 2,9 mm	Alüminyum 3,26 mm	Bakır 3,3 mm
Strok	10 mm		
Hortum Çapı	10 mm		
Uzunluk	207 mm		
Ağırlık	0,56 kg		



## ÖNERİLEN AKSESUARLAR



Şartlandırıcı ve Yağı



Yan Keski Uç Çeşitleri

Poliüretan



Spiral Hava Hortumu

## Genel Montaj Ekipmanları

A16-2683

### Havalı Mikser

Model Numarası	A16-2683
Madren	16 mm
Devir	680 Rpm
Kapasite	40 Lt
Hava Girişi	1/4"
Hortum Çapı	10 mm
Uzunluk	1.115 mm
Ağırlık	10 kg

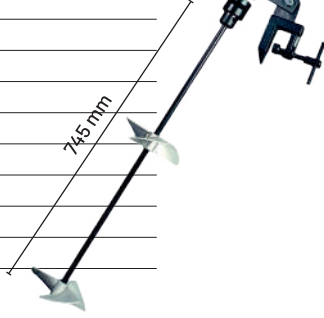

A16-2681

### Havalı Mikser

Model Numarası	A16-2681
Madren	16 mm
Devir	3.600 Rpm
Kapasite	30 Lt
Hava Girişi	1/4"
Hortum Çapı	10 mm
Uzunluk	940 mm
Ağırlık	5,10 kg

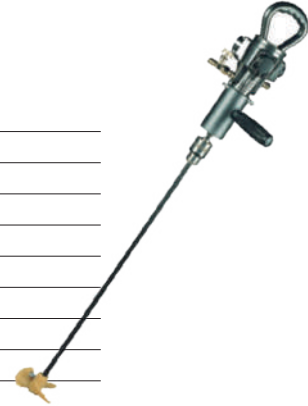

A16-H2101

### Havalı Vakum Süpürgesi

Model Numarası	A16-H2101
Madren	-
Devir	-
Kapasite	-
Hava Girişi	1/4"
Hortum Çapı	10 mm
Uzunluk	180 mm
Ağırlık	0,30 kg



C3-10301

### Havalı Gres Tabancası

Model Numarası	C3-10301
Madren	-
Devir	-
Kapasite	400 cc
Hava Girişi	1/4"
Hortum Çapı	10 mm
Uzunluk	460 mm
Ağırlık	0,45 kg



A16-R0473

### Havalı Silikon Tabancası

Model Numarası	A16-R0473
Madren	-
Devir	-
Kapasite	310 ml
Hava Girişi	1/4"
Hortum Çapı	10 mm
Uzunluk	380 mm
Ağırlık	1,10 kg



## ÖNERİLEN AKSESUARLAR



Şartlandırıcı ve Yağı



360° Bağımsız Döner Dirsek

Poliüretan



Spiral Hava Hortumu



## Akrobat Radyal Teleskobik Kollar



HY-1010

### Ekcentrik Akrobat Kol

Model Numarası	HY-1010
Max. Tork	12 Nm
Çalışma Alanı	51,5 - 96,2 mm
Ağırlık	0,57 kg
Çapı	26x55 mm



HY-1020

### Eksenli Akrobat Kol

Model Numarası	HY-1020
Max. Tork	25 Nm
Çalışma Alanı	30 * 762 mm
Ağırlık	1,5 kg
Çapı	33 mm

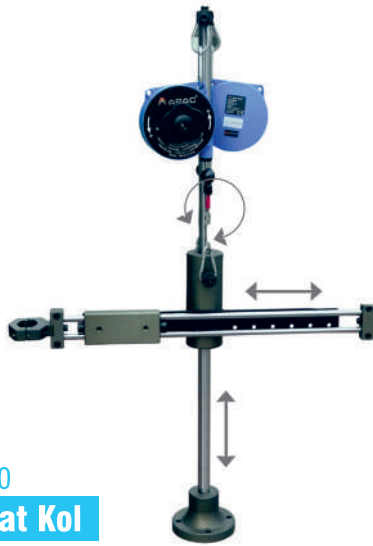

HY-1030

### Akrobat Kol

Model Numarası	HY-1030
Max. Tork	25 Nm
Çalışma Alanı	100 - 750 mm
Ağırlık	1,5 kg
Çapı	-



ERGO-12L

### Akrobat Kol

Model Numarası	ERGO-12L
Max. Tork	12 Nm
Çalışma Alanı	460 * 950 mm
Ağırlık	0,57 kg
Çapı	25x50 mm





### Endüstriyel Şartlandırıcı

Model Numarası	HY-2010
Hava Girişi	1/4"
Basınç	0,5 - 16 bar
Akış	3.500 Lt/min
Filtre	0.5 u/m
Çalışma Isısı	5 - 60 c



### Endüstriyel Şartlandırıcı

Model Numarası	HY-4010
Hava Girişi	1/2"
Basınç	0,5 - 16 bar
Akış	10.000 Lt/min
Filtre	0.5 u/m
Çalışma Isısı	5 - 60 c



### Profesyonel Şartlandırıcı

Model Numarası	HY-6010
Hava Girişi	1/4"
Basınç	0,5 - 16 bar
Akış	2.500 Lt/min
Filtre	20 u/m
Çalışma Isısı	5 - 60 c



### Profesyonel Şartlandırıcı

Model Numarası	HY-8010
Hava Girişi	1/2"
Basınç	0,5 - 16 bar
Akış	6.000 Lt/min
Filtre	20 u/m
Çalışma Isısı	5 - 60 c



### Spiral Hava Hortumları (Poliüretan)

MODEL	ÇAP	UZUNLUK
HY - 2046	5 x 8 mm	3 m
HY - 2048	5 x 8 mm	7,5 m
HY - 2049	5 x 8 mm	15 m

MODEL	ÇAP	UZUNLUK
HY - 3046	6,5 x 10 mm	3 m
HY - 3048	6,5 x 10 mm	7,5 m
HY - 3049	6,5 x 10 mm	15 m

MODEL	ÇAP	UZUNLUK
HY - 4046	8 x 12 mm	3 m
HY - 4048	8 x 12 mm	7,5 m
HY - 4049	8 x 12 mm	15 m

●●○ Mavi, Turuncu ve Şeffaf renk seçenekleri mevcuttur.

### Makaralı Hava Hortumu



Model Numarası	HY-H1020	HY-H815	HY-H820
Hortum Uzunluğu	20+2 mt	15+1,5 mt	20+2 mt
Hortum Çapı	3/8"	5/16"	5/16"
	9,5x15,8 mm	8x12 mm	8x12 mm

### Makaralı Su Hortumu



Model Numarası	HY - S1220	HY - S1230
Hortum Uzunluğu	20+2 mt	30+2 mt
Hortum Çapı	1/2"	1/2"

### Makaralı Elektrik Kablosu



Model Numarası	HY-E3G14
Kablo Uzunluğu	14 mt - 1,5 mm

#### \*KOMPOZİT SİSTEMLİ JAK

Model Numarası	HY - SCF12B	HY - SCF14B
Çap	R 1/2"	R 1/4"



#### \*EMNİYET SİSTEMLİ JAK

Model Numarası	HY - SCF12	HY - SCF14
Çap	R 1/2"	R 1/4"



#### \*HAVA KAÇAĞI EMNİYET VALFİ

Model Numarası	HY - SV12M	HY - SV14M
Çap	R 1/2"	R 1/4"



Model Numarası	HY - 14 NA	HY - 38 NA	HY - 12 NA
Çap	R 1/4"	R 3/8"	R 1/2"



Model Numarası	HY - 14 NI	HY - 38 NI	HY - 12 NI
Çap	R 1/4"	R 3/8"	R 1/2"



## Balanserler

### Apac - Balanser (Profesyonel)

Model Numarası	A19-4013	A19-4014	A19-4015
Kapasite	0,6-1,5 kg	1,5-3 kg	3-5 kg
Uzunluk	1,5 m	1,5 m	1,5 m
Ağırlık	1,25 kg	1,35 kg	1,45 kg

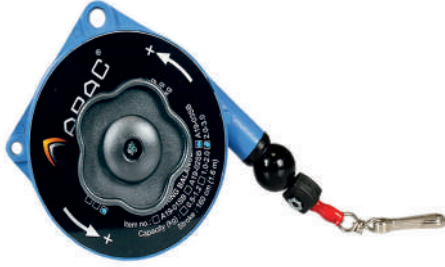
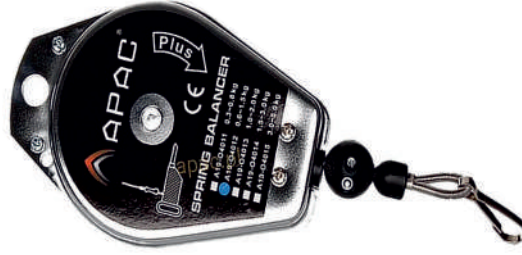

### Apac - Balanser (Endüstriyel)

Model Numarası	A19-01SB	A19-02SB	A19-03SB	A19-04SB
Kapasite	0,6-1,2 kg	1-2 kg	2-3 kg	3-5 kg
Uzunluk	1,6 m	1,6 m	1,6 m	1,6 m
Ağırlık	0,95 kg	0,95 kg	1,10 kg	1,30 kg

### Tecna - Balanser (Endüstriyel)

Model Numarası	9321	9322	9323	9339	9340
Kapasite	2-4 kg	4-6 kg	6-8 kg	8-10 kg	10-14 kg
Uzunluk	2,00 m	2,00 m	2,00 m	2,00 m	2,50 m
Ağırlık	1,90 kg	2,30 kg	2,50 kg	3,70 kg	4,00 kg

### Tecna - Balanser (Endüstriyel)

Model Numarası	9357	9358	9359	9364	9365
Kapasite	14-18 kg	18-22 kg	22-25 kg	25-30 kg	30-35 kg
Uzunluk	2,50 m	2,50 m	2,50 m	2,00 m	2,00 m
Ağırlık	6,26 kg	5,89 kg	6,53 kg	10,14 kg	10,14 kg

### Tecna - Balanser (Endüstriyel)

Model Numarası	9366	9367	9368	9369	9370	9371
Kapasite	35-45 kg	45-55 kg	55-65 kg	65-75 kg	75-90 kg	90-105 kg
Uzunluk	2,00 m	2,00 m	2,00 m	2,00 m	2,00 m	2,00 m
Ağırlık	11,03 kg	11,03 kg	11,87 kg	12,67 kg	15,65 kg	16,58 kg





### HY - 102

Kalafat Çekiç Pensi



### HY - 104

Kalafat Çekiç Yayı



### HY - 301 A

1/4" Mini Yağlayıcı



### HY - 118

1/4" Mini Regülatör



### HY-114 1/4" / HY-112 1/2"

360° Bağımsız Döner Dirsek

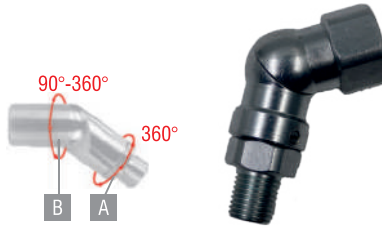

### ORBİTAL ZIMPARA

125-150 mm Delikli ve Deliksiz Alt Tabanlar



**HY-125C** 125 mm 5 Delik Cırtlı  
**HY-125Y** 125 mm 5 Delik Yapışkanlı  
**HY-150C** 125 mm 6 Delik Cırtlı  
**HY-150Y** 125 mm 6 Delik Yapışkanlı

### MANYETİK HALKA

Tornavida Uçları için



**HY-1045** 1/8"  
**HY-1046** 1/4"

### HY - 3 - 6 mm

Kalıpcı Pens Tutucu



### KILAVUZ ÇEKME PENSİ

**HY-403** M3  
**HY-404** M4  
**HY-405** M5  
**HY-406** M6  
**HY-408** M8  
**HY-410** M10  
**HY-412** M12  
**HY-414** M14  
**HY-416** M16



### SOMUNLU PERÇİNLER

İmbus Cıvatalar

**HP-5007, HP-5008**  
**HY-503** M3  
**HY-504** M4  
**HY-505** M5  
**HY-506** M6  
**HY-508** M8  
**HY-510** M10  
**HY-512** M12



12.9 Cıvata Kalitesi

### HY - 611

Kırcı Delici Murc ve Keski

HC-2100-6



### HY - 805

Şartlandırıcı Yağı

Yağlarken Temizler



### KORUYUCU KILIF



Modellere Göre Değişkenlik Sağlar

### TABANCA TUTUCU

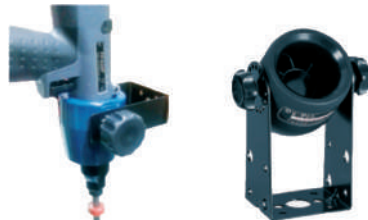

### DARBE EMİCİ



1/4" - 1/4" Compesator Bulucu Uç

*1998'den Bugünlere...*

**MERKEZ**

O. Yılmaz Mh. M. Akif Ersoy Cd.  
No:52 Gebze / KOCAELİ  
0 (262) 643 43 39 - 0541 452 60 58

**MANİSA Şube**

75. Yıl Mh. 5307 Sk. No:17/A  
Yunusemre / MANİSA  
0 (236) 236 41 45 - 0532 652 41 45

**ANKARA Şube**

Gökçek Mh. 362 Cd. No:38/C  
Sincan / ANKARA  
0 (312) 267 54 56 - 0545 452 60 58

**hiyoki** | **APAC** | **ASA** | **hawanox** | **KOLVER** | **DUROFIX™**

